

[ETIMO]

AUTHENTIC LIVING



CAPITOLATO GENERALE

Rev. 06



CARATTERISTICHE GENERALI DELL'INTERVENTO

Caratteristiche strutturali dell'edificio	6
Copertura degli edifici	6
Murature perimetrali	6
Edificio "GREEN" a basso consumo energetico	6
Riscaldamento a pavimento radiante e produzione acqua calda centralizzati	8
Impianto di condizionamento	9
Sistema di ventilazione meccanica controllata	10
Impianto fotovoltaico	11
Ascensori condominiali	11
Gradini scale, pavimenti pianerottoli, soglie e davanzali	12
Pavimenti boxes e corselli carrabili	12
Pavimenti terrazzi	12
Rivestimenti esterni	13
Cancello carrabile	13
Giardini condominiali	13

CARATTERISTICHE GENERALI DELLE UNITA IMMOBILIARI

Portoncino d'ingresso	16
Pavimento ingresso/soggiorno, cucina, camere e disimpegno notte	17
Finitura muri e plafoni ingresso/soggiorno, disimpegni e camere	18
Finitura battiscopa ingresso/soggiorno, disimpegni e camere	18
Porte interne	19
Serramenti esterni	20
Vetri	21
Predisposizione zanzariere	21
Sistema oscurante	21

CUCINA / ANGOLO COTTURA

Impianto idrico	23
Finitura muri e soffitti	23
Sistema di alimentazione cottura	23

BAGNO PADRONALE E DI SERVIZIO (ove presente)

Apparecchi sanitari	25
Rubinetterie	26
Pavimento e rivestimento	27
Finitura muri e soffitti	27

LAVANDERIA (ove presente)

Apparecchi sanitari	29
Pavimento	29
Finitura muri e soffitti	29

IMPIANTO ELETTRICO

30



CARATTERISTICHE GENERALI DELL'INTERVENTO



Caratteristiche strutturali dell'edificio

Struttura di tipo puntiforme a travi e pilastri e setti in cemento armato gettato in opera. Fondazioni di tipo superficiali a travi rovesce ed a platea. Impalcati (solai) in calcestruzzo armato gettato in opera.

Copertura degli edifici

Copertura di tipo orizzontale con isolamento termico e guaine impermeabilizzanti.

Murature perimetrali

Tamponamento perimetrale costituito da termolaterizio tipo "Poroton" o blocco simile con isolamento termico esterno a "cappotto"; In alternativa a scelta della D.L. potrà essere utilizzato un mattone monoblocco in cemento cellulare; controparete interna in doppia lastra di gesso rivestito e ulteriore coibentazione termoacustica in lana minerale. Finitura esterna in intonaco colorato e parzialmente in grès porcellanato.

Edificio "GREEN" a basso consumo energetico

Classe energetica minima "A2" che coniuga un ideale comfort abitativo con un notevole risparmio in bolletta. L'attenzione dedicata alle caratteristiche tecniche del progetto ha permesso di ottenere un involucro edilizio altamente performante in termini di isolamento passivo a fronte di impianti all'avanguardia.



Riscaldamento a pavimento radiante e produzione acqua calda centralizzati:

L'impianto di riscaldamento e produzione di acqua calda sanitaria sarà a pompe di calore ed offrirà i tipici vantaggi dell'impianto di tipo centralizzato in termini di gestione e manutenzione. La fonte energetica di alimentazione delle pompe di calore sarà integrata da energia ecosostenibile prodotta da pannelli fotovoltaici posti in copertura.

Il calore all'interno dell'unità abitativa sarà distribuito mediante pannelli radianti a pavimento, al fine di garantire un'alta resa termica, bassi consumi ed un elevato confort ambientale connessi all'assenza di vincoli distributivi per l'arredo. Ogni unità abitativa sarà poi dotata di autonomi termostati ambiente per ciascun locale e di autonomi contacalorie per riscaldamento, acqua calda ed acqua fredda al fine di rapportare i costi energetici all'effettivo consumo di ciascuna famiglia.

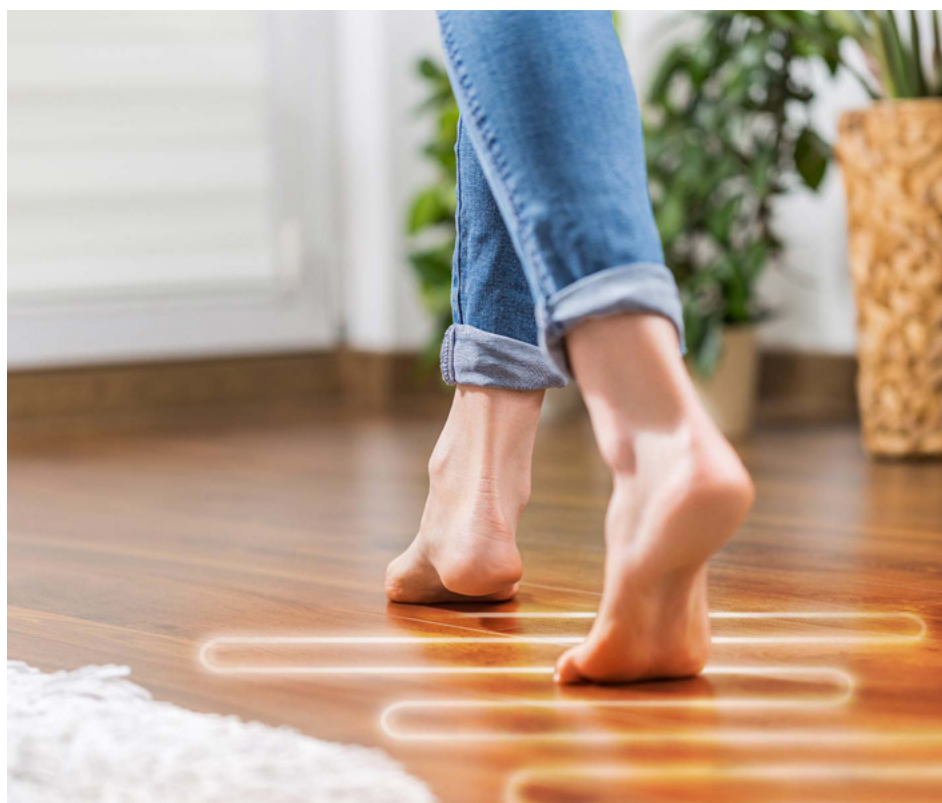



Impianto di condizionamento:

Ogni unità abitativa sarà dotata di impianto di condizionamento (raffrescamento dell'unità abitativa) di tipo idronico. La produzione del freddo sarà di tipo centralizzato ed avverrà anch'essa mediante le stesse pompe di calore poste in copertura. Anche la contabilizzazione del freddo sarà di tipo autonomo per ciascuna unità abitativa.



Sistema di ventilazione meccanica controllata:

Al fine di elevare ulteriormente il confort ambientale degli ambienti è previsto per ciascuna unità abitativa un impianto autonomo di ventilazione meccanica controllata a doppio flusso con recupero di calore in grado di garantire il naturale ricambio d'aria ed il corretto tasso di umidità. L'impianto è costituito da macchine singole poste all'interno del monoblocco finestre dei locali principali.



Impianto fotovoltaico:

Il nuovo complesso residenziale sarà dotato di un importante impianto fotovoltaico per la produzione di energia elettrica degli impianti relativi alle parti comuni (e quindi anche riscaldamento e condizionamento) riducendo in maniera sensibile le spese condominiali. I pannelli saranno collocati sulle coperture.

Ascensori condominiali:

Ognuno dei blocchi scala sarà dotato di uno o più ascensori di primaria marca in grado di garantire l'accesso anche a persone con disabilità a tutti i piani dell'edificio.



Gradini scale, pavimenti pianerottoli, soglie e davanzali:

In pietra naturale o sinterizzata o gres.

Pavimenti boxes e corselli carrabili:

Colore grigio ad effetto cemento arricchita superiormente con quarzi naturali per garantire una lunga durata all'abrasione e un effetto antiscivolo.

Pavimenti terrazzi:

Saranno di tipo flottante posti su appositi piedini regolabili con piastrelle di grès porcellanato ad alto spessore per esterni.

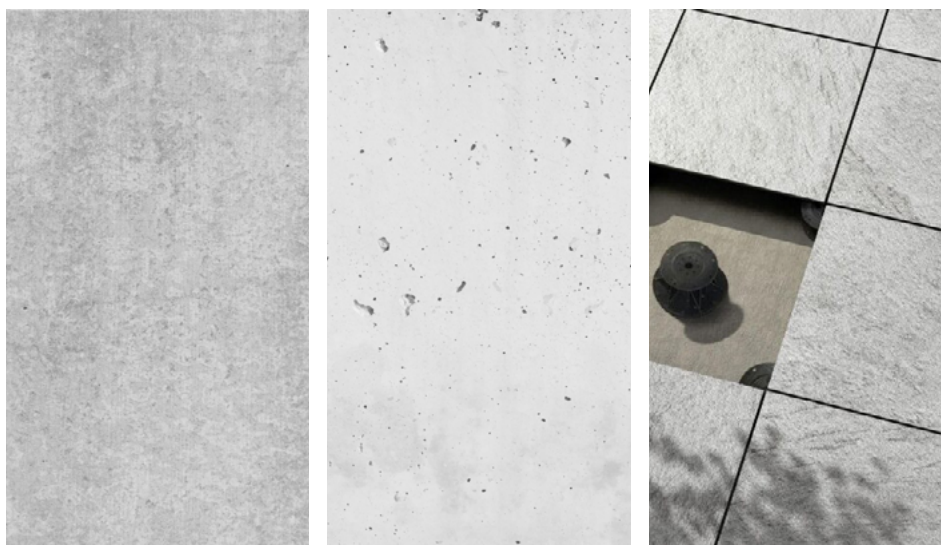

Rivestimenti esterni:

La coibentazione termica sarà ottenuta mediante l'impiego di componenti costruttivi altamente termoisolanti; gli stessi saranno inoltre in grado di sviluppare qualità elevate di fonoassorbenza verso i rumori sia esterni sia interni all'edificio.

Cancello carrabile:

Automatizzato mediante adeguata motorizzazione; ogni box auto sarà dotata di relativo telecomando a due vie per l'apertura.

Giardini condominiali:

Qualora presenti, i giardini condominiali saranno dotati di apposito impianto di irrigazione e completati con semina di prato ed eventuali piantumazioni ad insindacabile giudizio dell'esecutore e della D.LL.



CARATTERISTICHE GENERALI DELLE UNITA IMMOBILIARI





Portoncino d'ingresso:

Di sicurezza blindato, certificato in “Classe di Sicurezza 3” e dotato di ottime caratteristiche di isolamento termico ed acustico. Il pannello interno della porta blindata avrà finitura analoga alle porte interne di capitolato.

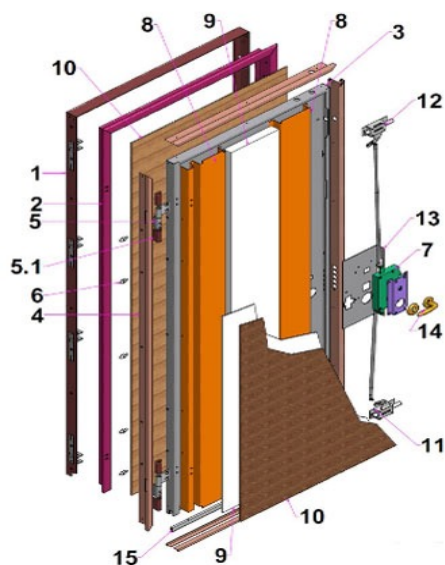

- 1.CONTROTELAIO / SUBFRAME
- 2.TELAIO / FRAME
- 3.STRUTTURA METALLICA (CARCASSA) / METAL LEAF
- 4.CARENATURA PERIMETRALE / PERIMETRICAL PROFILE
- 5.CERNIERA / HINGE
- 6.ROSTRO / FIXED BOLT
- 7.SERRATURA / LOCK
- 8.OMEGA DI RINFORZO / REINFORCEMENT RIB
- 9.COIBENTAZIONE / INSULATION
- 10.PANNELLO DI RIVESTIMENTO / PANEL
- 11.DEVIATORE INFERIORE / SIDE LOWER BOLT
- 12.DEVIATORE SUPERIORE / SIDE UPPER BOLT
- 13.PIASTRA DI RINFORZO SERRATURA / LOCK REINFORCIN PLATE
- 14.SET MANIGLIERIA / HANDLE SET
- 15.PARA ARIA / WEATHER STRIP

Pavimento ingresso/soggiorno, cucina, camere e disimpegno notte:

in piastrelle di grès porcellanato di primaria marca (Marazzi, Florim o similare), dimensioni minime 60x60 e 80x80, a scelta dell'acquirente tra quelle proposte dal Capitolato.

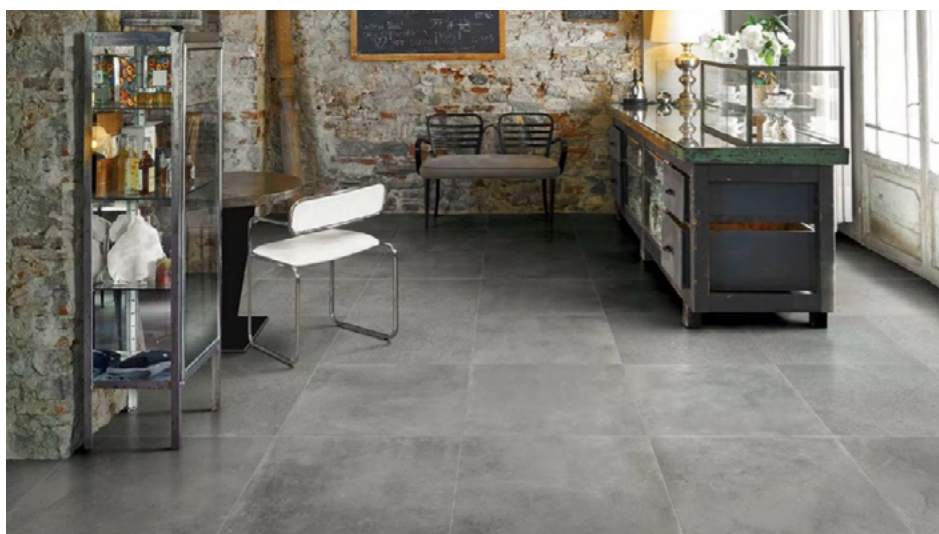

17

In alternativa l'acquirente potrà scegliere una pavimentazione in parquet prefinito essenza Rovere in 4/5 colori disponibili; dimensioni indicative dei listoncini mm. 120/150x1500/1900 posati a tola di nave diritta.



Finitura muri e plafoni ingresso/soggiorno, disimpegni e camere:

gesso e gesso rivestito.

Finitura battiscopa ingresso/ soggiorno, disimpegni e camere:

in legno laccato bianco.



Porte interne:

Porta Battente reversibile complanare interno con ferramenta cromo satinata. Anta da spessore 44 mm senza battute con bordatura sui 3 lati a spigolo vivo. Anta con telaio perimetrale in abete listellare ed interno tamburato in nido d'ape.

Finiture in melaminico antigraffio opache. Serratura battente magnetica di qualità con foro chiave. Serratura scorrevole a gancio. Cerniere invisibili regolabili sui tre assi. Stipite in legno listellare piatto con guarnizione telata in finitura

Coprifili in MDF da 80mm telescopici fino a spessore muro 13,5 un lato e con animella ad incastro dall'altro. Tipo Velo della VillaRe, Pivato Innova Vivace o prodotto simile di altre marche. Colore bianco.



Velo Ghiaccio

Serramenti esterni:

Serramento in legno rivestito esternamente da un profilo di alluminio verniciato e saldato negli angoli. La saldatura, oltre a garantire la qualità estetica del prodotto, dona maggiore solidità al telaio, evita il rischio di ossidazione nel tempo e assicura la stabilità della verniciatura. Tale combinazione di legno e alluminio risponde alle norme europee in tema di efficiente abbattimento termico e acustico contribuendo al globale risparmio energetico. Il processo di verniciatura del legno a base acqua conferisce una migliore qualità estetica mentre la protezione del serramento in alluminio fornisce un'alta resistenza all'esposizione agli agenti atmosferici, facilita le operazioni di manutenzione rispettando al tempo stesso l'ambiente e la salute dell'utilizzatore. Colore interno bianco mentre il colore esterno sarà scelto dalla Direzione Lavori in corso d'opera.

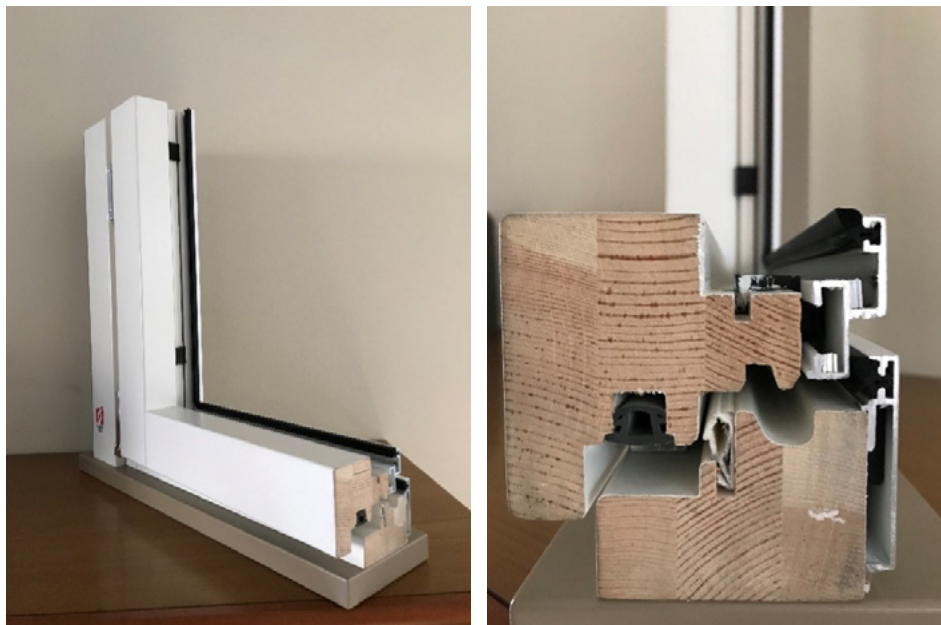

Sezione del serramento

Vetri:

Vetro isolante a più strati, basso emissivo ad alto abbattimento termico ed acustico.

Predisposizione zanzariere:

Su tutti i serramenti, sia che si tratti di finestra o porta finestra, verranno predisposte le guide per l'eventuale posa delle zanzariere.

Sistema oscurante:

Ciascuna unità immobiliare sarà dotata di sistema oscurante dei serramenti esterni in tapparelle di alluminio coibentate e automatizzate mediante motore elettrico a basso consumo posto all'interno del rullo avvolgitore. Una tapparella per ogni unità abitativa sarà dotata di apertura manuale in caso di mancanza di corrente.

I serramenti delle unità abitative poste al piano terreno e primo saranno predisposti per l'eventuale posa di cancelletti di sicurezza.

CUCINA / ANGOLO COTTURA



Impianto idrico:

Attacco e scarico lavello e lavastoviglie (esclusi gli apparecchi).

Finitura muri e soffitti:

Gesso rivestito speciale per ambienti umidi (cucine).

Sistema di alimentazione cottura:

Nelle cucine non è prevista la tubazione gas per scelta progettuale, al fine di garantire una maggior sicurezza sia dell'unità immobiliare che dell'intero condominio, scongiurando in tal modo il rischio connesso alle fughe di gas e alla presenza di fiamme libere. L'acquirente sarà invitato pertanto a utilizzare al posto dei tradizionali fuochi le moderne "piastre ad induzione" con i seguenti vantaggi: assenza di rischi di scottature, velocità di cottura dimezzata rispetto ai fuochi tradizionali e controllo molto preciso delle variazioni di temperatura.

BAGNO PADRONALE E DI SERVIZIO (ove presente)

24



Apparecchi sanitari:

Ideal Standard serie Connect Air bianchi filo parete (o altre marche e prodotti equivalenti); il lavabo sarà del tipo sospeso e fornito con semicolonna o sifone lineare. Piatto doccia dimensioni minime 80x80 o 90x70 in resina (cabina doccia esclusa). Vasca rettangolare in resina pannellata dimensioni minime 170x70 o 160x70 (ove richiesto dalla geometria del locale).



Lavabo AIR

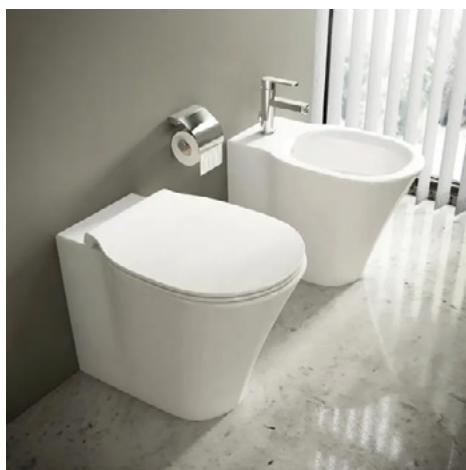

WC e bidet filo parete



Piatto doccia ultra Flat
Ideal Standard o altro
prodotto similare



Vasca pannellata
Connect Air o altro
prodotto similare

Rubinetterie:

miscelatore monocomando in ottone cromato marca Ideal Standard modello "CERAPLAN" o altro prodotto similare.





Pavimento e rivestimento:

in gres porcellanato di primaria marca (Marazzi, Florim o altre marche equivalenti) formato indicativo 30x60/60x60 a scelta dell'acquirente tra quelli proposti da Capitolato. Altezza del rivestimento h. cm. 2,40

Finitura muri e soffitti:

Gesso rivestito per ambienti umidi.

LAVANDERIA (ove presente)



Apparecchi sanitari:

Non forniti. Verrà data un attacco-scarico per lavatrice e un attacco-scarico per pilozzo.

Pavimento:

Pavimento in gres porcellanato formato indicativo cm. 30x30.

Finitura muri e soffitti:

Gesso rivestito per ambienti umidi.

IMPIANTO ELETTRICO



Impianto elettrico della Bticino (serie Living Now) con base domotica o similare.

Domotica di base per la sola gestione dell'automazione delle tapparelle e della termoregolazione attraverso termostati.

Prese TV e satellitare.

Predisposizione antifurto.

Nei box di proprietà ci saranno un punto luce e una presa 2x10 A+T.

L'impianto di apertura dei cancelli carrai sarà automatico con pistoni oleodinamici ad apertura manuale e telecomandata. Sarà compresa la fornitura di un radiocomando per appartamento.

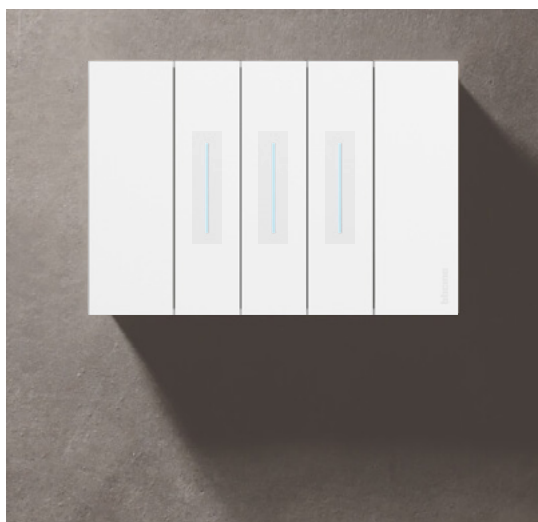

Linea Living Now

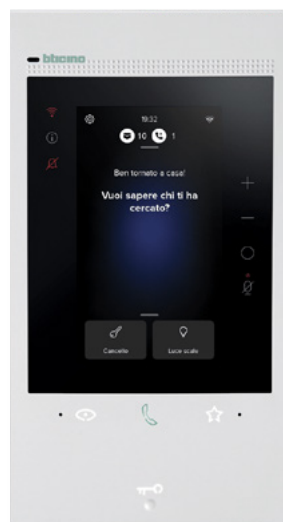

Class 300 EOS

L'impianto elettrico di ogni alloggio sarà di livello 1 in conformità alla Norma CEI 64-8:

Nello specifico avrà la seguente composizione:

Parte generale per ogni alloggio:

Quadro sottocontatore protezione montante:

- interruttore generale alimentazione quadro abitazione (magnetotermico con differenziale selettivo)
- interruttore cantina (magnetotermico differenziale)
- scaricatore di tensione

Interruttore a pulsante con targa portanome.

Quadretto generale di protezione con:

- circuito per illuminazione
- circuito per prese
- circuito per prese elettrodomestici cucina
- circuito piano induzione
- circuito per predisposizione impianto di condizionamento

Domotica Smart con funzione di:

- gestione centralizzata apertura/chiusura tapparelle
- gestione controllo carichi elettrici
- possibilità di implementazione delle funzioni extra-capitolato

Soggiorno/ingresso:

- n. 02 punto luce deviato
- n. 04 presa bipasso 10-16A
- n. 02 presa tipo Schuko trivalente
- n. 01 presa TV (satellitare e digitale)
- n. 01 presa telefonica
- n. 01 suoneria per interno
- n. 01 termostato ambiente
- n. 01 punto attivazione antifurto tastiera

Angolo cottura(eventuale):

- n. 01 punto luce interrotto
- n. 01 punto cappa aspirante
- n. 02 presa bipasso 10-16A
- n. 02 presa tipo Schuko trivalente
- n. 02 presa Schuko da 10-16A con interruttore di comando unipolare

Cucina(eventuale):

- n. 01 punto luce interrotto
- n. 01 punto cappa aspirante
- n. 02 presa bipasso 10-16A
- n. 02 presa tipo Schuko trivalente
- n. 02 presa Schuko da 10-16A con interruttore di comando unipolare
- n. 01 presa TV (digitale terrestre)
- n. 01 presa telefonica

Camera matrimoniale:

- n. 01 punto luce invertito
- n. 05 presa bipasso 10-16A
- n. 01 presa Telefonica
- n. 01 presa TV

Camera singola (eventuale):

- n. 01 punto luce deviato
- n. 05 presa bipasso 10-16A
- n. 01 presa Telefonica
- n. 01 presa TV

Bagni:

- n. 02 punto luce interrotto
- n. 01 presa Schuko da 10-16A con interruttore di comando unipolare (solo se presente attacco lavatrice)
- n. 02 presa bipasso 10-16A

Lavanderie (se presenti):

- n. 01 punto luce interrotto
- n. 01 presa Schuko da 10-16A con interruttore di comando unipolare lavatrice
- n. 02 presa bipasso 10-16A

Disimpegno (notte):

- n. 01 punto luce invertito
- n. 01 pred. centralina antifurto
- n. 01 presa bipasso 10-16A

Cantina:

- n. 01 punto luce interrotto
- n. 01 presa bipasso 10-16A

Box:

- n. 01 punto luce interrotto
- n. 01 presa shuko 16A
- n. 01 Basculante motorizzata con un telecomando per ogni posto auto

Essendo l'immobile oggetto di intervento maggiore di 10 unità abitative, ricade all'interno di quanto previsto all'art.4 comma 1 ter del DPR 380/01 sopra riportato. Al fine di predisporre l'allaccio per la possibile installazione di infrastrutture elettriche per la ricarica dei veicoli, idonee a permettere la connessione di una vettura all'interno dei box presenti al piano interrato, verranno predisposti dei cavidotti i quali consentiranno di poter alimentare singolarmente ogni box auto.

Balconi Soggiorno:

- n. 01 punto luce interrotto (interruttore con spia luminosa) e corpo illuminante (interruttore con spia luminosa)
- n. 01 presa bipasso 10-16A stagna
- n. 01 predisposizione sirena antifurto
- n. 01 punto acqua con rubinetto

Nota: il numero dei punti luce può variare in relazione alla dimensione dei balconi a discrezione della Direzione Lavori.

Giardino (eventuale):

- n. 01 punto luce interrotto a parete (interruttore con spia luminosa)
- n. 01 presa bipasso 10-16A stagna
- n. 01 predisposizione sirena antifurto
- n. 01 pozzetto con punto elettrico
- n. 01 allaccio irrigazione con rubinetto

Nota: il numero dei punti luce può variare in relazione alla dimensione del giardino a discrezione della Direzione Lavori.

- **Impianto videocitfonico completo a parete**
- **Impianto antenna TV digitale terrestre e satellitare centralizzata**
- **Predisposizione collegamenti in fibra ottica consistente in:**

Cavidotti dal punto di consegna al punto di accesso posto al base di ogni scala, montanti per ogni scala in tubo in numero e diametro idoneo sia per TV che per dati e telefono – scatola di derivazione ogni piano – scatole di consegna utente ogni appartamento.

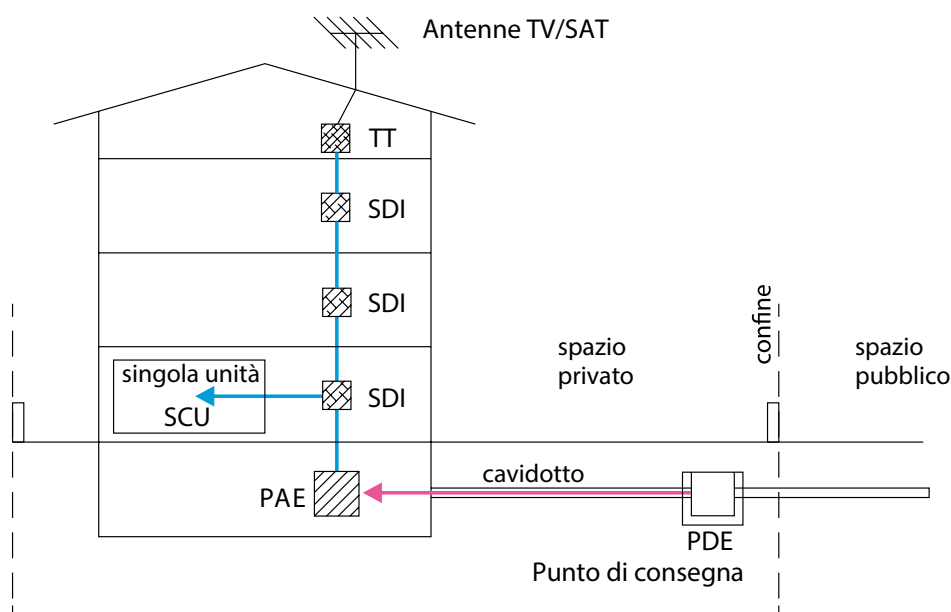

- **Impianto di messa a terra**
- **Predisposizione impianto antintrusione perimetrale con tubi vuoti**

Finiture e materiali, pur rimanendo negli standard previsti,
potranno variare a insindacabile giudizio della società
costruttrice senza per questo dar adito a richieste alcune.

