

5.6 Ascensore

Ascensore panoramico cm 150x170 con tre pareti opache e una vetrata con vista verso sud dove troviamo l'ingresso dell'edificio e una meravigliosa vista verso il mare.

KONE EcoSpace™

Rispondenza normative	95/16/CE; 89/336/CE; Legge 13; EN81/70
Passeggeri / Portata	6 persone 480 kg
Velocità	0,63 m/s fino a 7 fermate
Corsa massima	20 metri con velocità 0,63 m/s, fino a 7 fermate
N° max fermate	7 con velocità 0,63 m/s
Interpiano massimo	11 metri
Gruppi impianti	simplex
Inserzioni orarie	180
Manovra	universale con memorizzazione delle chiamate* collettiva in discesa
Porte	telescopiche
Apertura porte	800 / 900 mm
Altezza porte	2000 / 2100 mm
Ingressi	singolo/opposti
Motore	sincrono assiale a magneti permanenti
Azionamento	frequenza/tensione variabili
Quadro di manovra	all'interno del vano
Pannello di accesso (ReCab)	montato a muro

* A differenza della "Manovra universale", con la "Manovra universale con memorizzazione delle chiamate" viene tenuta in memoria la singola chiamata effettuata dall'utente. Quando l'ascensore è libero automaticamente la cabina si porta al piano della prima chiamata memorizzata, consentendo un miglior smaltimento del traffico.

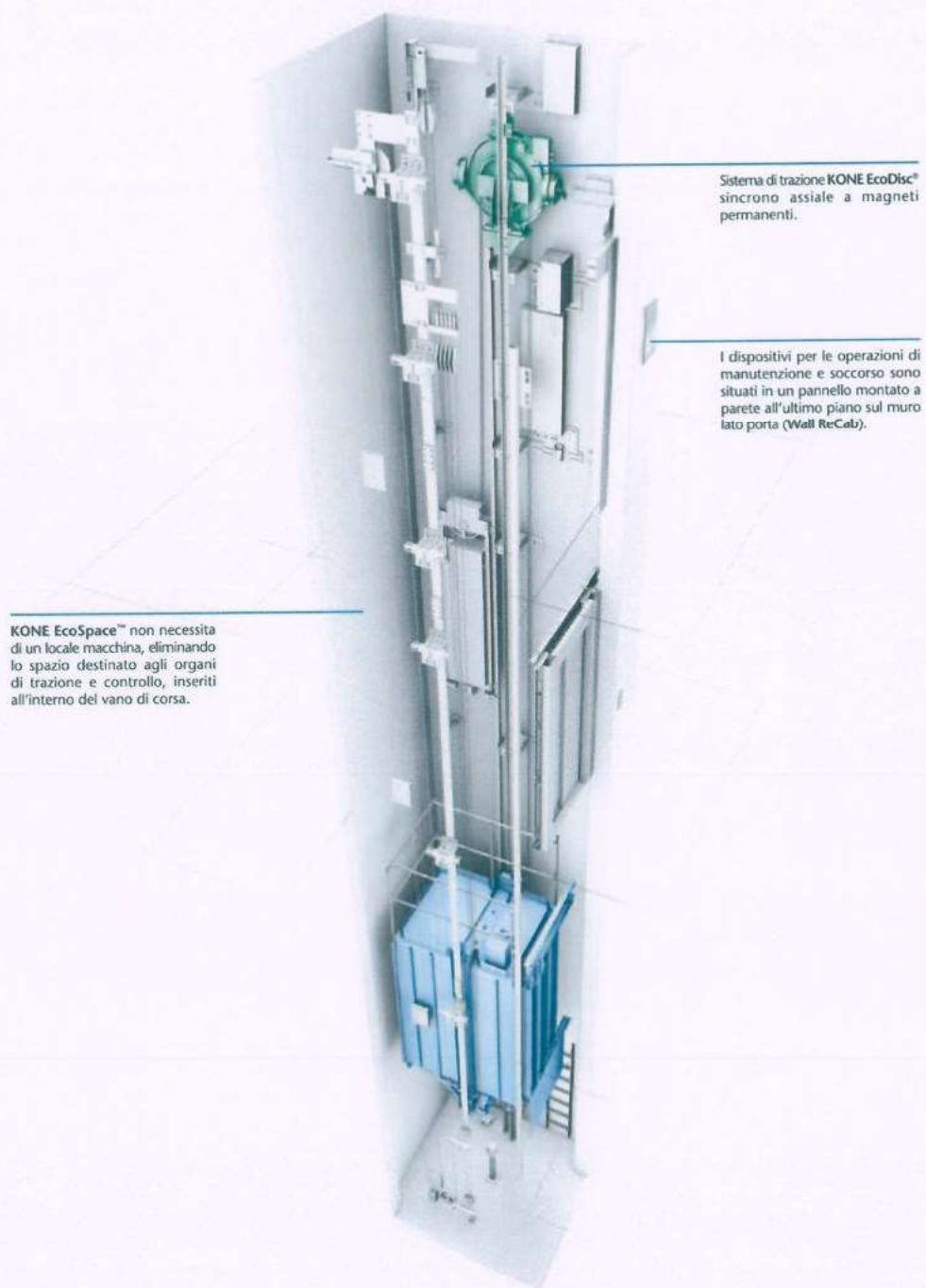



www.quartainfissi.it

l'evoluzione

DEL LEGNO - ALLUMINIO

confort e design,
secondo natura



“ Le finestre ci aprono mondi infiniti ”



l'essenza di una finestra

Materie prime naturali e riciclabili, basso impatto ambientale, innovazione e qualità, sono i nostri punti essenziali.

Sosteniamo l'ambiente ricercando soluzioni che rendono il nostro prodotto un'eccellenza produttiva, unita all'alta tecnologia e al personale qualificato.

 **PRODOTTO ITALIANO**

L'azienda

Produciamo serramenti in legno-alluminio, e persiane in alluminio investendo in innovazione e qualità. Offriamo ai nostri clienti prodotti unici che garantiamo 10 anni, pronti a soddisfare qualsiasi tipo di necessità tecnica.

Alta tecnologia e personale qualificato rispondono in tempo reale a qualsiasi esigenza per fare del nostro serramento la scelta definitiva alle molteplici esigenze e per il vostro comfort. Sempre alla ricerca di soluzioni che facciano del nostro prodotto un'eccellenza produttiva. Legno lamellare per un'ottima prestazione strutturale, al tradizionale aspetto del legno, grazie alla tecnologia, si unisce una maggiore resistenza alle torsioni e un minor rischio di deformazioni insite nel legno. Profili di alluminio tutti su nostro progetto, parte integrale di quelle soluzioni tecniche e prestazionali che rendono unico il nostro prodotto.

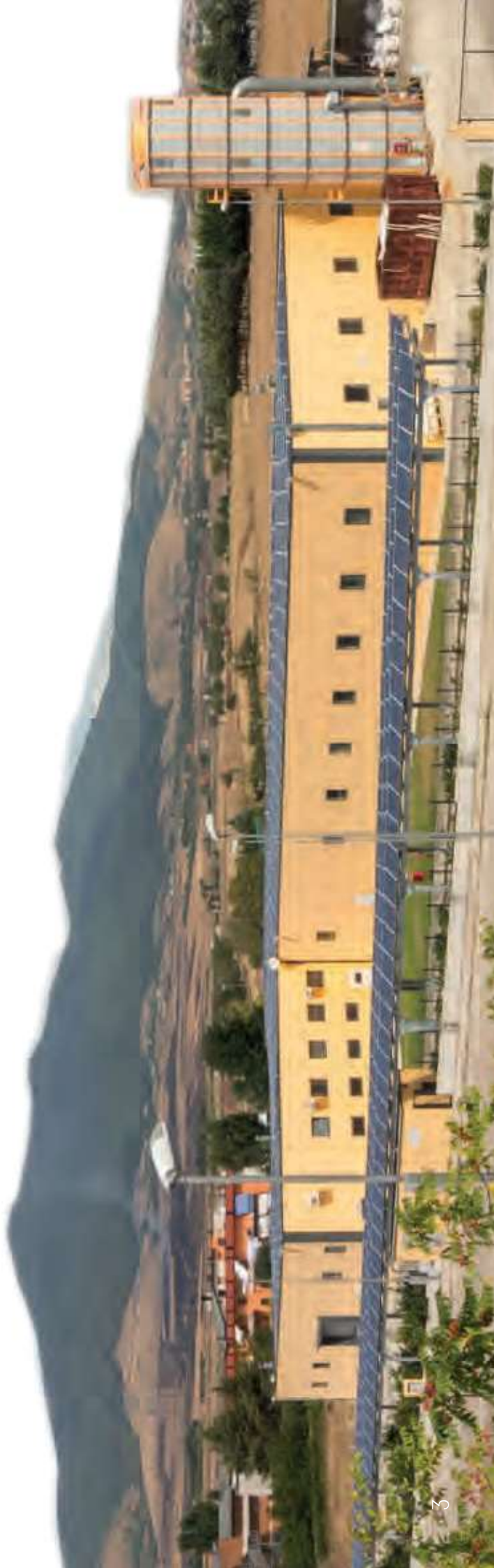

RISPETTO PER L'AMBIENTE

“Materiali naturali e riciclabili, processi sostenibili sempre attenti all’ambiente, nel rispetto per l’uomo e per la natura.”



RISPARMIO ENERGETICO



PRODOTTI ECOLOGICI



MINIMA DISPERSIONE DI CALORE



VERNICIATURE AD ACQUA



Natura

*“ Dal legno si può fare qualsiasi cosa.
Ma non gli alberi. ”*



LAMELLARE A 5 STRATI TRANCIATO DI FRASSINO

ESSENZA

- Frassino europeo supportato con TNT da 50 g/m²
- Pino Lamellare a 4 strati proveniente da foresten certificate FSC®

VENATURE

Rigatino-mezza fiamma senza giunzione fino a larghezza 145 mm, con giunzione al centro per le misure con larghezza superiore

INCOLLAGGIO

Colla vinilica Classe D4

GIUNZIONE

Finger-joint con distanza minima garantita tra una giunzione e la successiva pari a 800 mm

Natura Tranciato
di Frassino

Supporto
in TNT

Adesivo poliuretano
HIMPUR hot melt

Profilo in legno
lamellare a 4 strati

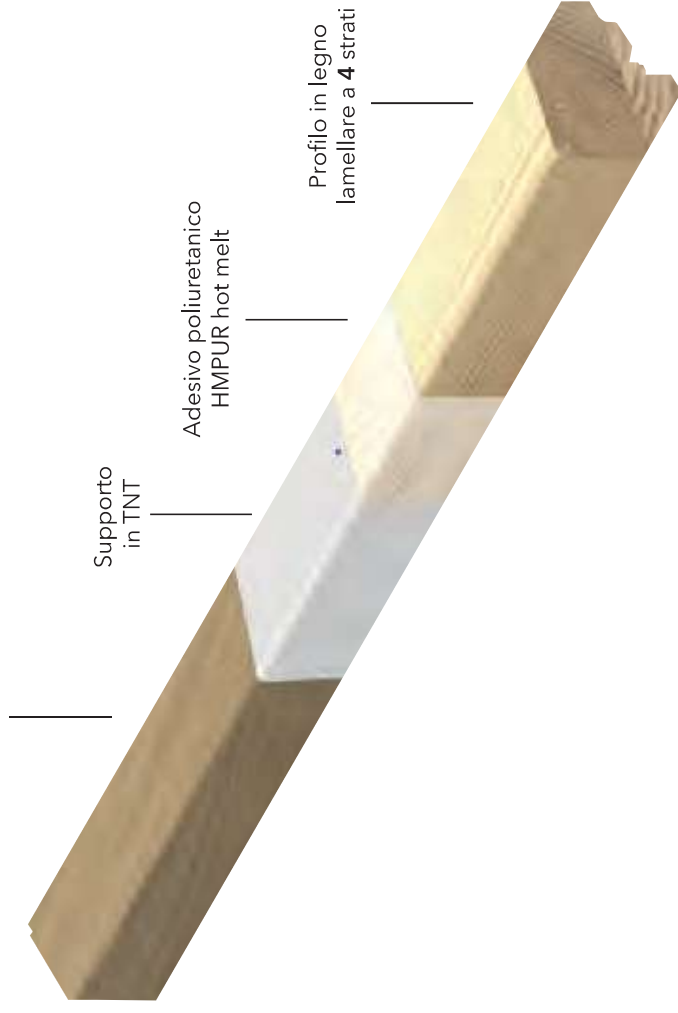

INTERNO LEGGNO

Il legno un elemento caldo, elegante, naturale che rende meno freddo tutto ciò che c'è attorno, riscaldando ogni nostro momento. È l'essenza di questo legno contiene al suo interno una elevata quantità di aria, che lo rende più adatto a raggiungere elevate prestazioni di isolamento termico e acustico.

Il nostro legno, nel rispetto delle norme green, proviene da fonti rinnovabili con riforestazione.

i materiali

Ciò che può essere trasformato è materia prima, per noi è l'inizio di ogni progetto, che viene creato nel rispetto della qualità e dell'efficienza.

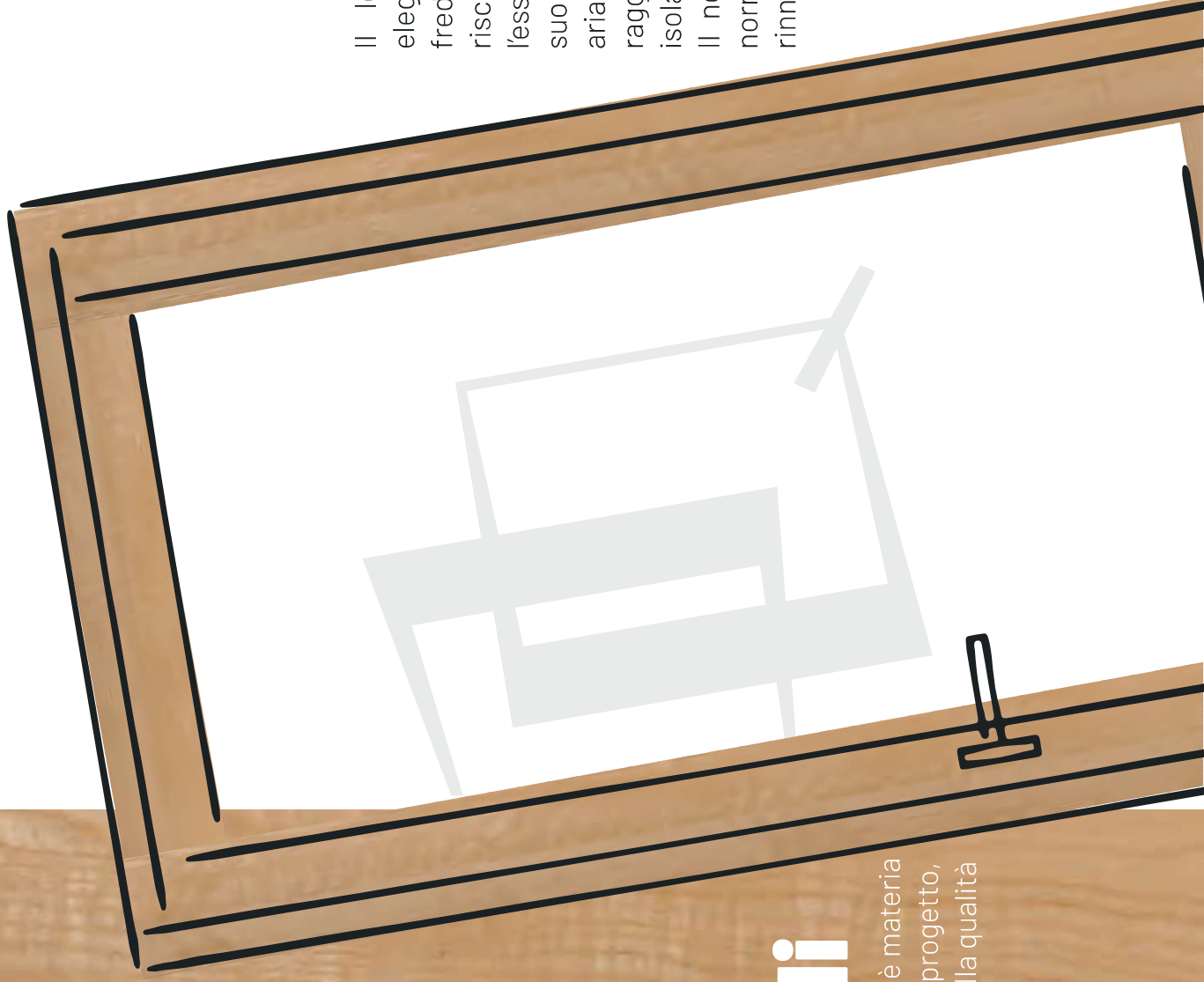

ESTERNO ALLUMINIO

L' alluminio dona resistenza e praticità, e fa da protezione alla parte interna in legno della finestra, così da renderlo durevole nel tempo. Evita esternamente ogni tipo di manutenzione, essendo permeabile al vento e all'acqua, e basta un colpo di spugna per eliminare residui di sporco e far tornare la finestra come nuova.

Le sue caratteristiche lo rendono pratico per ogni creazione, nuova di forma e colori.

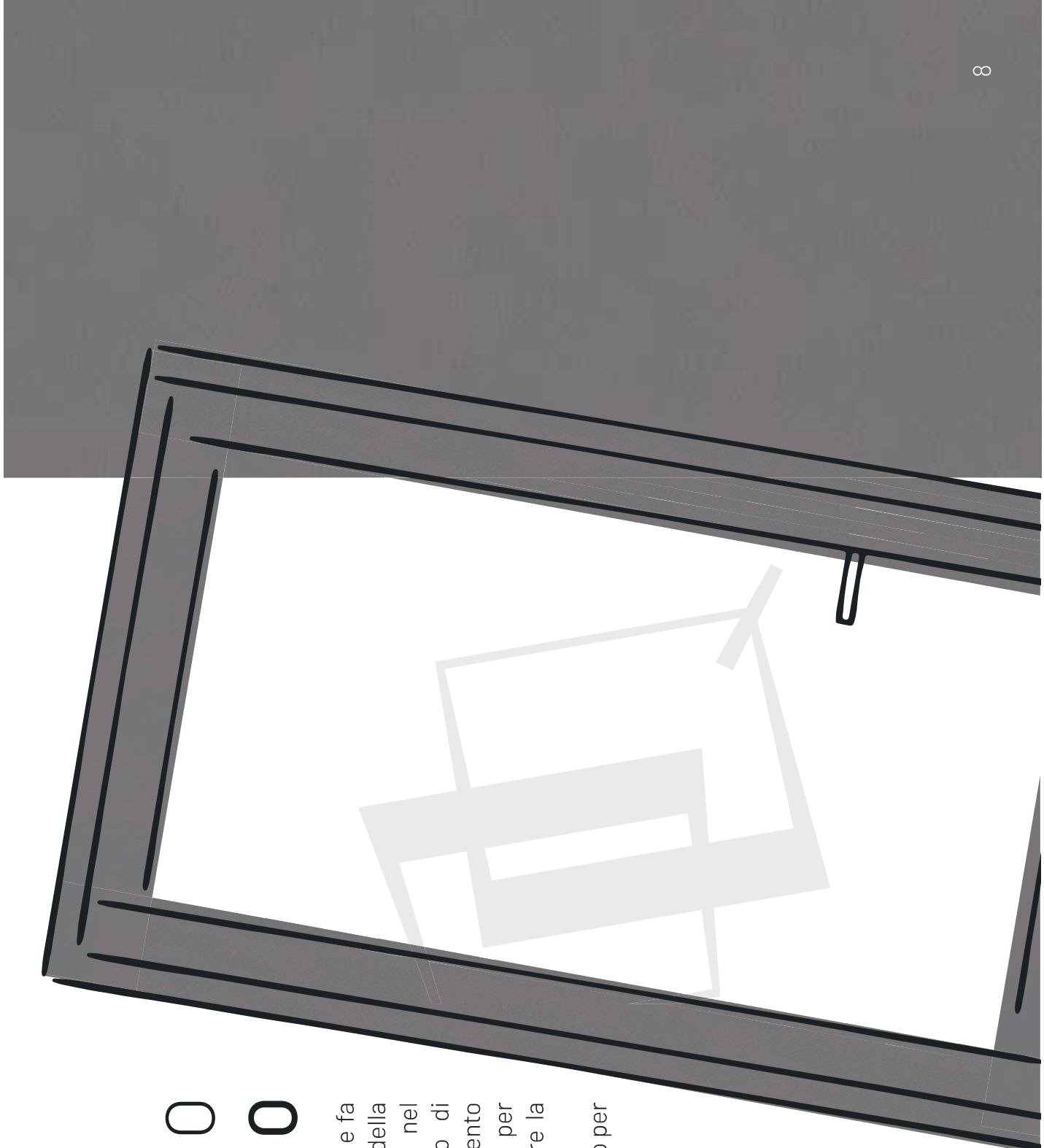



la tecnologia al servizio della qualità

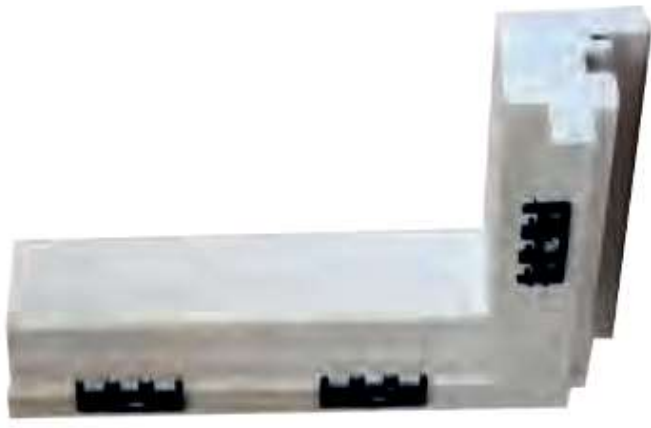

INCOLLAGGIO STRUTTURALE

L'incollaggio strutturale, mediante silicone strutturale, del legno al vetro rende la finestra stabile e indeformabile e consente la realizzazione di aperture molto ampie e luminose.

Migliora, inoltre, l'isolamento termico e acustico e assicura maggiore protezione antieffrazione.



ACCOPPIAMENTO DEI TELAI IN ALLUMINIO SUL LEGNO

I telai in alluminio sono uniti al legno mediante clips in nylon avvitate.

Le clips si accoppiano a scatto sul profilo, ruotando le clips con una apposita chiave si possono smontare i telai.

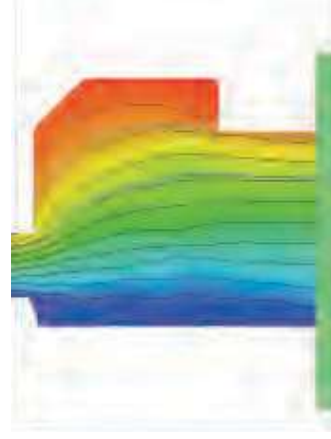
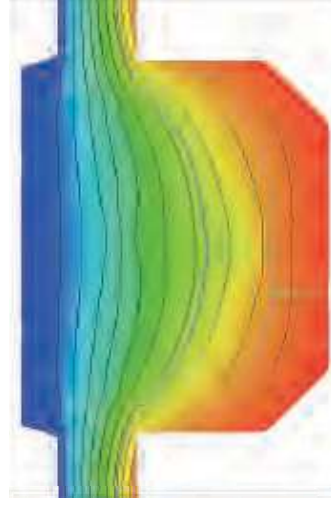

TRASMITTANZA TERMICA

UNI EN ISO 10077-2:2021

Il nostro prodotto sottoposto ai test rileva valori di:

Trasmittanza: 1,2 W/m²K

Conduttanza: 0,34 W/mK



RIVESTIMENTO ESTERNO CON GIUNZIONE MECCANICA

Il sistema di accoppiamento mediante squadrette in alluminio cianfrinate viene utilizzato per i telai ossidati, decorati legno e metallo. Prevede un'unica squadretta per tutti.

il design

“ Le finestre a volte non hanno imposte,
si aprono su orizzonti ben più larghi
di quelli reali. ”

LINEE DI ARIA

Gli infissi sono la cornice con la quale filtriamo il mondo esterno e lo facciamo entrare nella nostra dimensione più privata, la nostra casa. Per questo devono essere espressione dei nostri gusti e delle nostre esigenze, trovando un equilibrio sottile tra estetica e praticità.

Noi di Quarta Infissi crediamo fermamente in questo e da anni sfruttiamo la nostra esperienza nel settore per soddisfare al meglio le vostre esigenze.



le prestazioni



PERMEABILITA' ALL'ARIA
EN 12207:1999 - CLASSE 4



TENUTA ALL'ACQUA
EN 12208:1999 - CLASSE E1050



TENUTA COLPI DI VENTO
EN 12210:2016 - CLASSE C5



ABBATTIMENTO ACUSTICO
ISOLAMENTO FINO A $R_w=46dB$



RISPARMIO ENERGETICO
VALORI DI TRASMITTANZA TERMICA
COMPRESI TRA $0,7 W/m^2K$ E $1,2 W/m^2K$



Smart Line

LEGNO - ALLUMINIO

la finestra ideale per la tua casa





Design interessante, ante più sottili, tutto a vantaggio della luminosità. Attenzione scrupolosa ai dettagli, profili lineari, ricerca accurata di materiali innovativi.

Utilizzo di barre in pino lamellare, finiture in monostrato di ultima generazione, stampate con venatura sincronizzata dall'elevata resistenza e inalterabilità, ispirate ai più prestigiosi marchi di interior, per creare armonia tra finestre, porte e arredi, senza lasciare nulla al caso.



Isolamento termico $U_w \geq 1,2 \text{ W/m}^2\text{K}$

Vetrocamera Doppio vetro a controllo solare

Isolamento acustico R_w fino a 40 dB

Ferramenta di sicurezza fino a RC 2

VISTA
INTERNA



VISTA
ESTERNA

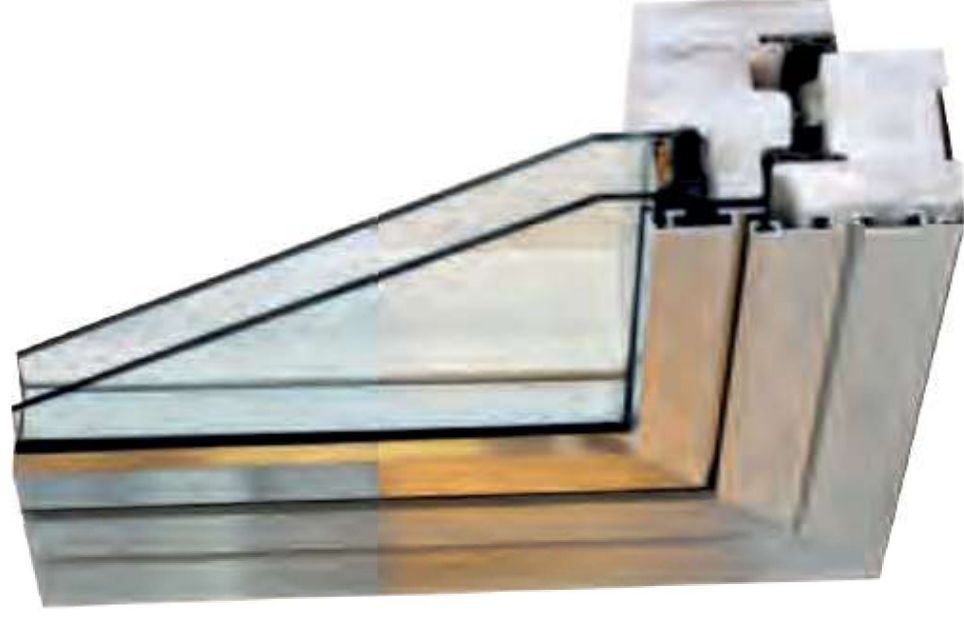

La finestra è parte del tuo ambiente

Personalizzare l'ambiente dove si vive, significa renderlo unico, emozionale e piacevole sotto ogni aspetto, sia come gusto che come piacere.

IL VETRO

Rappresenta il 70% circa della superficie degli infissi. La scelta del vetro, da effettuarsi sulla base delle caratteristiche degli edifici, può migliorare notevolmente le prestazioni degli infissi e, conseguentemente, il confort all'interno degli edifici e il risparmio energetico.

Uno speciale vetro detto a CONTROLLO SOLARE mantiene gli interni luminosi e molto più freschi grazie a due o più lastre di vetro su una delle quali viene posata una pellicola di ossidi di metallo e al gas argon immesso nell'intercapedine (nei nostri prodotti è al 90%), riducendo così la quantità di energia trasmessa dall'interno all'esterno.

BENEFICI

- Eliminazione zone fredde e sensazione di parete fredda vicino alla finestra
- Riduzione della condensa dal vetro interno
- Risparmio sulle spese di riscaldamento
- Riduzione delle emissioni di CO₂

la ferramenta

I serramenti Quarta Infissi offrono di serie SILVER, la finitura realizzata con un trattamento di ultima generazione contro la corrosione: Activeage, la protezione con nanotecnologie, approvata dall'Ente Certificatore Tedesco PIV.

PASSIVAZIONE CROMICA CON NANOPARTICELLE DI SILICE

Agisce attivamente con reazione elettrochimica per la protezione dello strato di zinco e quindi del prodotto.

PROTEZIONE ERMETICA ATTIVA

Rivestimento organico minerale cromante. Mantiene le proprietà anticorrosive anche in caso di shock termici e sollecitazioni.

ZINCATURA

Protegge il metallo, creando una prima barriera che si interpone tra agenti corrosivi e prodotto.

Silver
TRATTAMENTO
ACTIVEAGE



LE MANIGLIE

La maniglia è dotata di un meccanismo di bloccaggio che ostacola l'azionamento della stessa dall'esterno. Il clic della martellina garantisce più sicurezza.

Una volta chiusa a chiave l'intero meccanismo della ferramenta è bloccato e la maniglia non può più essere movimentata.

Tutte le nostre finestre sono dotate di 2 punti di chiusura di sicurezza con nottolini a fungo.

Su richiesta, è possibile aumentare la sicurezza della finestra installando ferramenta con classe di sicurezza RC 2.

I COMPLEMENTI E GLI ACCESSORI

- Scuretti oscuranti interni, realizzabili con pannelli in legno lisci o bugnati.
- Toscanini
- Porte e finestre con rompitratto e bugne
- Cassonetti coprirullo
- Cielini e soglie



FINITURE LEGNO

Ogni sfumatura di colore deve poter rendere piacevole e caldo l'ambiente. Finiture con 2 tipi di legno: Basic o Premium.

collezione finiture LEGNO BASIC*



PINO
NATURALE



PINO
NOCE



PINO
NOCE
BRENNERO



FRASSINO
NATURALE



FRASSINO
NOCE



FRASSINO
NOCE
BRENNERO



FRASSINO
WENGÉ

collezione finiture LEGNO PREMIUM*

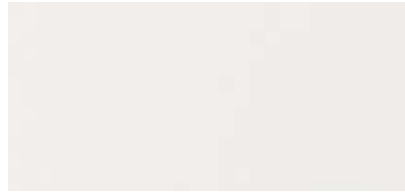

PINO
LACCATO
BIANCO
9010

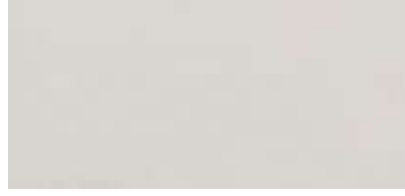

PINO
LACCATO
BIANCO
1013



FRASSINO
LACCATO
BIANCO
A PORO APERTO



FRASSINO
LACCATO
1013
A PORO APERTO



FRASSINO
SBIANCATO
BIANCO

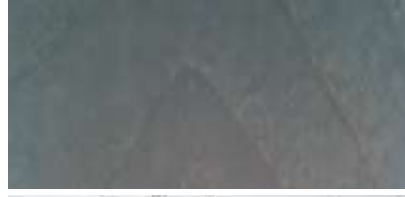

FRASSINO
GRIGIO
TORTORA

* Per ragioni grafiche, i colori riprodotti hanno valore puramente indicativo e non sono da considerare master di riferimento. I codici indicati sono generici: si raccomanda di verificarne sempre la presenza e la variante nel piano di produzione aggiornato per ciascuno stabilimento.

FINITURE ALLUMINIO

Ogni sfumatura di colore deve poter rendere piacevole l'ambiente e Quarta Infissi da la possibilità di scegliere 3 tipologie diverse.

DFV

la verniciatura

1 Pretrattamento Qualicoat Seaside

Il pretrattamento, eseguito secondo i requisiti del Qualicoat Seaside Cycle, garantisce un migliore ancoraggio della polvere per contrastare il fenomeno della corrosione. L'asportazione superficiale minima è di $2,0 \text{ g/m}^2$ (rispetto alla procedura base nella quale viene asportato solo $1,0 \text{ g/m}^2$).

2 Applicazione polvere

Le polveri poliestere hanno un effetto duraturo ed un elevato effetto barriera. Vengono applicate per attrazione elettrostatica garantendo una distribuzione uniforme su tutta la superficie anche nelle zone più difficili.

3 Reticolazione

Dopo l'applicazione della polvere avviene la cottura immediata dei pezzi a temperature tra i 180° e i 200°C per 20 minuti. Il tempo garantisce l'ottimale polimerizzazione delle polveri con la creazione di una pellicola solida.



FINITURE ALLUMINIO STANDARD

La forza delle verniciature RAL è nella possibilità di scelta quasi infinita. Centinaia di tonalità permettono di rivoluzionare interi ambienti, restando al passo con le più nuove tendenze in tema di colore.

* Per ragioni grafiche, i colori riprodotti hanno valore puramente indicativo e non sono da considerare master di riferimento. I codici indicati sono generici: si raccomanda di verificarne sempre la presenza e la variante nel piano di produzione aggiornato per ciascuno stabilimento.



VERNICIATURA RAL*

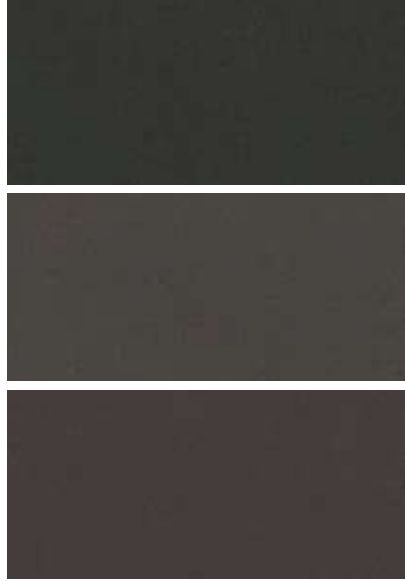

MARRONE
GOTICO
MARMO

GRIGIO
ANTICO

MARRONE
ANTICO



VERNICIATURA RAL*



S910
BIANCO
SOFT

S113
AVORIO
SOFT

S701
GRIGIO
PERLA
SOFT

S716
GRIGIO
CARBONE
SOFT

S605
VERDE
FOGLIA
SOFT

S817
MARRONE
MEDIO
SOFT

S819
MARRONE
SCURO
SOFT

FINITURE ALLUMINIO

EFFETTO LEGNO

Questo tipo di finitura offre 2 processi di colorazione. Il primo è quello a sublimazione, ossia la decorazione per termoimpressione di supporti decorati trasferibili su profilati e laminati in alluminio. Le caratteristiche principali sono: quadricromia, ottima definizione grafica ed estetica e sufficiente resistenza ai raggi ultravioletti.

Il secondo è quello di decorazione polvere su polvere che assicura altissimi standard e resistenza elevata. I profili in alluminio vengono ricoperti con uno strato di polvere che riproduce le venature del legno. La verniciatura effetto legno conferisce alla finitura una maggiore durabilità, e una definizione molto alta e realistica.



VERNICIATURA A SUBLIMAZIONE*



C317R
CILIEGIO
FIMM
RUVIDO

N101R
NOCE
SCURO
RUVIDO

D335R
DOGLASS
RUVIDO

P319R
PINO
CON NODI
RUVIDO



VERNICIATURA POLVERE SU POLVERE*



R811
RENOLITE
SCURO

N362
NOCE
REALE

N532
CILIEGIO
REALE

HD812
GOLDEN
OAK

HD805
WHITE
OAK

GH30
GREEN

QUARTA INFISSI s.r.l.
Via Imperatore, 6
Zona PIP
85020 Atella (PZ)
ITALY

T. +39 0972 20 70 64
M. info@quartainfissi.it
P. quartainfissi@pec.it



BAXI

Guida per la progettazione

CSI IN E WI-FI



Sistemi ad incasso in pompa di calore
con integrazione solo elettrica

Dima di montaggio

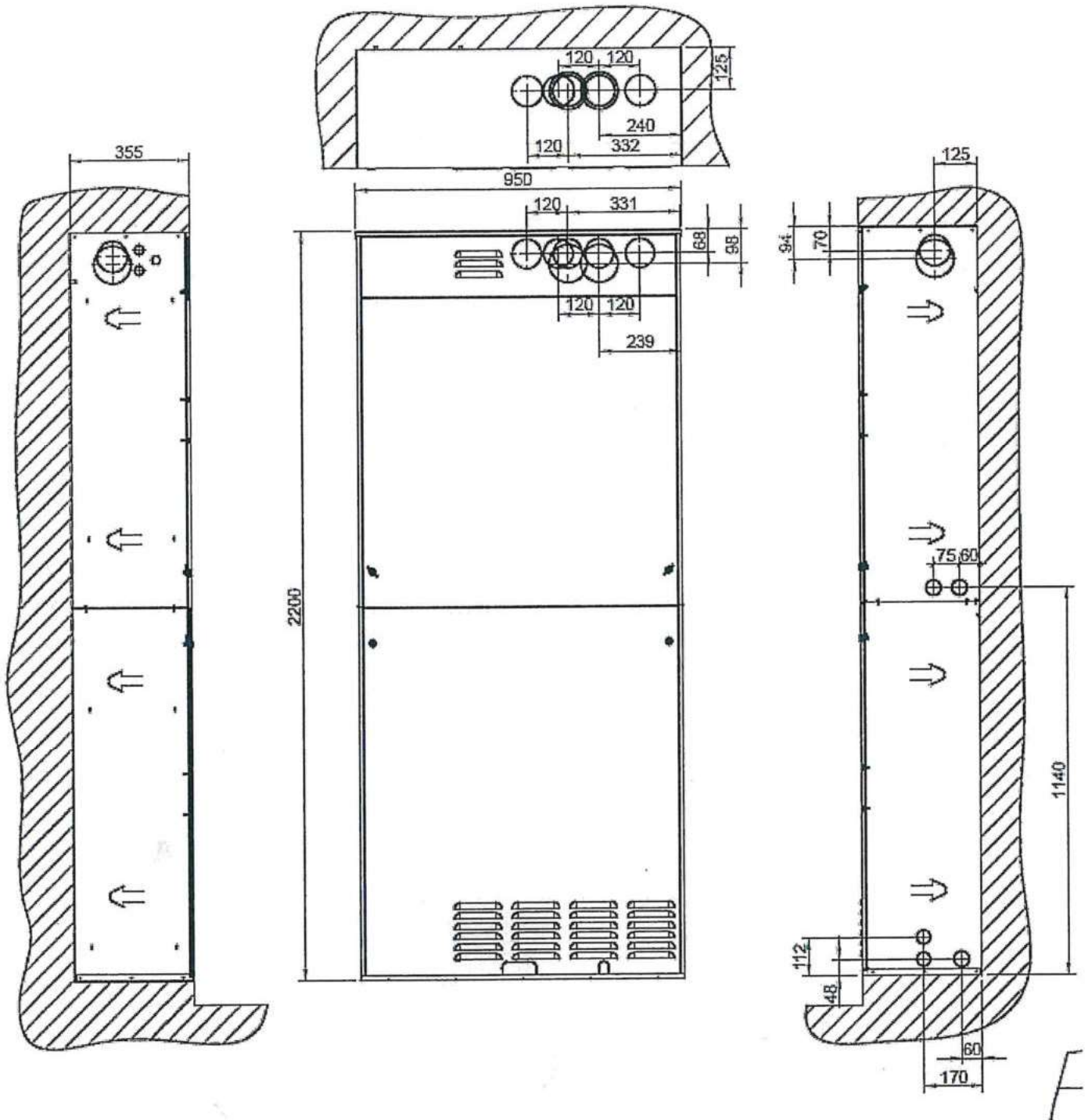

Saluti

Barban Federico

Da: Roberto Dadda - Solaris <robertodadda@solarisimpianti.com>

Inviato: venerdì 29 aprile 2022 16:09

A: Federico Barban Climatica Srl <tecnico@climaticasrl.it>

Oggetto: R: MONZA

Buongiorno Barban,



PORCELANOSA®

TILES / BATHROOMS / LIFESTYLE

Cantiere:

MONZA N. 08 APPARTAMENTI





Corsico, 04 ottobre 2022

Impresa

P&P COSTRUZIONI

infogp@pcostruzioni.it

f.punteri@ppcostruzioni.it

Codice	Modello PAVIMENTI	Formato	Q.tà	Un.	
PORCELANOSA	FORNITURA DI GRES PORCELLANATO SERIE BOTTEGA 3 COLORI+2 FINITURE: CALIZA + CALIZA ANTISLIP ACERO + ACERO ANTISLIP + WHITE 	44,3 x 44,3	1	MQ	
					
					
PORCELANOSA	FORNITURA DI GRES PORCELLANATO SERIE MADAGASCAR COLORI: BLANCO,	44,3 x 44,3	1	MQ	
					
PORCELANOSA	FORNITURA DI GRES PORCELLANATO SERIE NEWPORT 2 COLORI: BEIGE, NATURAL	44,3 x 44,3	1	MQ	
					



PORCELANOSA®

TILES / BATHROOMS / LIFESTYLE

Cantiere:

MONZA N. 08 APPARTAMENTI







Corsico, 04 ottobre 2022

Impresa

P&P COSTRUZIONI

infogp@pcostruzioni.i

f.punteri@ppcostruzioni.it

Codice	Modello	Formato	Q.tà	Un.	
	RIVESTIMENTI				
PORCELANOSA	FORNITURA DI MONOCOTTURA SERIE IMAGE 3 COLORI: . SILVER. DARK. WHITE 	33,3 x 59,2	1	MQ	
PORCELANOSA	FORNITURA DI MONOCOTTURA SERIE MADAGASCAR COLORI: BLANCO 	33,3 x 59,2	1	MQ	
PORCELANOSA	FORNITURA DI MONOCOTTURA SERIE ONA 1 COLORI: BLANCO 	33,3 x 59,2	1	MQ	
PORCELANOSA	FORNITURA DI MONOCOTTURA SERIE BOTTEGA 3 COLORI: ACERO. CALIZA. WHITE 	33,3x59,2	1	MQ	
PORCELANOSA	FORNITURA DI MONOCOTTURA SERIE SPIGA 3 COLORI: ACERO. CALIZA. WHITE 	33,3x59,2	1	MQ	
PORCELANOSA	FORNITURA DI MONOCOTTURA SERIE MARBELLA STONE 	33,3x59,2	1	MQ	

PORCELANOSA S.p.A.
viale dell'Industria, 6 - 20094 Corsico (Milano)
Telefono: 0245864310 Fax: 0245119791

Ambrogio Panzeri
ambrogio.panzeri@porcelanosa.it
Cell. : 335.101.46.23



PORCELANOSA®

TILES / BATHROOMS / LIFESTYLE

Cantiere:

MONZA N. 08 APPARTAMENTI



Corsico, 04 ottobre 2022

Impresa

P&P COSTRUZIONI

infogp@pcostruzioni.i

f.punteri@ppcostruzioni.it

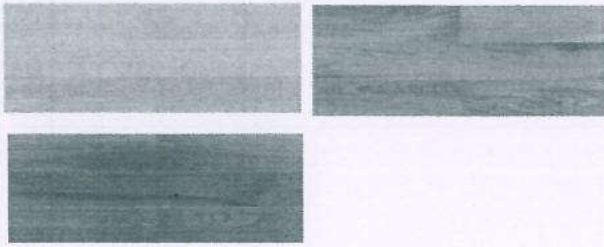
Codice	Modello	Formato	Q.tà	Un.	
PAVIMENTI					
PORCELANOSA	FORNITURA DI GRES PORCELLANATO SERIE IMAGE 3 COLORI: DARK. SILVER. WHITE 	44,3 x 44,3	1	MQ	
PAVIMENTI SMART					
PORCELANOSA	FORNITURA DI GRES PORCELLANATO SERIE TANZANIA 2 COLORI: WHITE, NUT, 2 COLORI ANTISCIVOLO: WHITE, NUT,	22X90 22X90	1 1	MQ MQ	
PORCELANOSA	2 COLORI: WHITE, NUT, 2 COLORI ANTISCIVOLO: WHITE, NUT, 	14,3X90 14,3X90	1 1	MQ MQ	
PORCELANOSA	FORNITURA DI GRES PORCELLANATO SERIE MINNESOTA 1 COLORE: ASH 1 COLORE ANTISCIVOLO: ASH 	22X90 22X90	1 1	MQ MQ	
PARQUET					
L'ANTIC COLONIAL	FORNITURA DI PARQUET PREFINITO SERIE TORTONA STRADA(rovere sbiancato), PIAZZA(rovere naturale), PALAZZO (tortora). 	14,5x120x1,4	1	MQ	
	FORNITURA DI ZOCCOLINO IN TINTA	80 x 13	1	ML	



PORCELANOSA[®]

TILES / BATHROOMS / LIFESTYLE

Cantiere:

MONZA N. 08 APPARTAMENTI





Impresa

P&P COSTRUZIONI

infogp@pcostruzioni.i

f.punteri@ppcostruzioni.it

Corsico, 04 ottobre 2022

Codice	Modello	Formato	Q.tà	Un.	
	ACCESSORI				
100005452	FORNITURA DI BATTUTE IN ALLUMINIO SATINATO (PRO-T) TRA PAVIMENTI 	250 CM	1	PZ	
	FORNITURA DI SGUSCE DI RACCORDO IN PVC BIANCO 	250 CM	1	PZ	
100004865	FORNITURA DI PROFILI PVC JOLLY BIANCHI PER RIVESTIMENTI 	250 CM	1	PZ	
100004901	FORNITURA DI PROFILI PRO MATE 3 ALUMINIO ANODIZZATO ARGENTO 	250 CM H10	1	PZ	

PORCELANOSA S.p.A.
viale dell'Industria, 6 - 20094 Corsico (Milano)
Telefono: 0245864310 Fax: 0245119791

Ambrogio Panzeri
ambrogio.panzeri@porcelanosa.it
Cell. : 335.101.46.23



PORCELANOSA®





TILES / BATHROOMS / LIFESTYLE

Cantiere:

MONZA N. 08 APPARTAMENTI

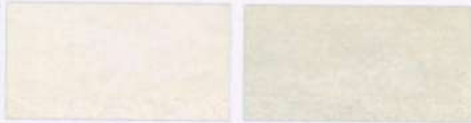
Corsico, 04 ottobre 2022

Impresa
P&P COSTRUZIONI
 infogp@pcostruzioni.i
 f.punteri@ppcostruzioni.it

Codice	Modello	Formato	Q.tà	Un.	
	RIVESTIMENTI				
PORCELANOSA	FORNITURA DI MONOCOTTURA SERIE NEWPORT 2 COLORI: BEIGE. NATURAL. 	33,3 x 59,2	1	MQ	
PORCELANOSA	FORNITURA DI MONOCOTTURA SERIE OLD 2 COLORI: BEIGE. NATURAL. 	33,3 x 59,2	1	MQ	
	PAVIMENTO GRES EFFETTO LEGNO SERIE SMARTWOOD				
PORCELANOSA	FORNITURA DI GRES PORCELLANATO SERIE MINNESOTA 5 COLORI: ASH, CAMEL, CREAM, HONEY, MOKA 5 COLORI ANTISCIVOLO: ASH. CAMEL. CREAM. HONEY. MOKA 	25X150 25X150	1 1	MQ MQ	
	PAVIMENTO BALCONI				
	FORNITURA DI PAVIMENTO FLOTTANTE IN GRES PORCELLANATO ESCLUSO PIEDINI REGOLABILI 	60X60X2	1	MQ	

BLINDATA TABLET 8 PLUS

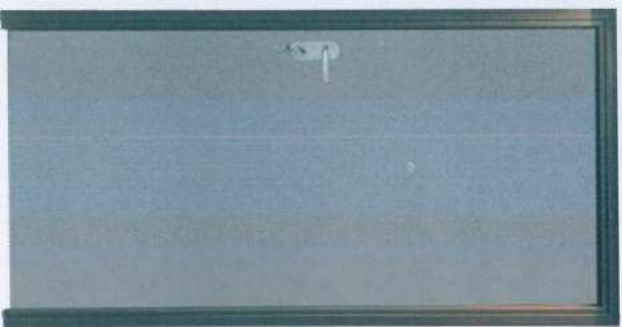

Blindata esterno Azimut Terra

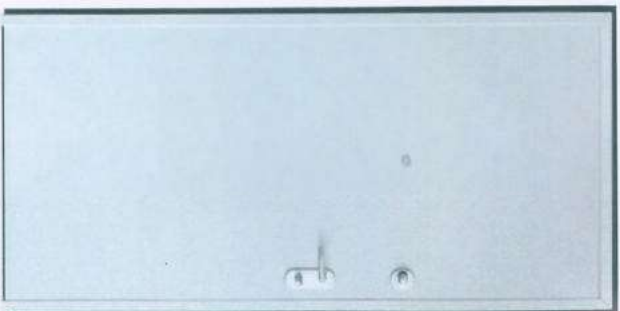

Blindata Interno Bianco Liscio

PRESTAZIONI

Classe anti-effrazione

Classe 3

Trasmittanza termica

1.3 W/(m²/K)

Abbattimento acustico

40 dB

STRUTTURA

Doppia lamiera.

Sandwich con isolante

cartongesso

CERNIERE

Registrabili Micron a vista.

NUMERO E TIPO ROSTRI

6 rostri fissi.

Maniglia cromo satinata

Cilindro Neos

Telaio testa di moro

DEVIATORE

2 deviatori Block, uno

inferiore e uno superiore.

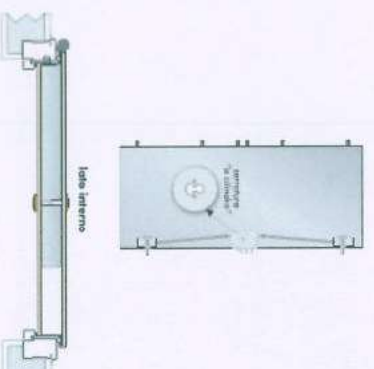

lato interno

lato esterno

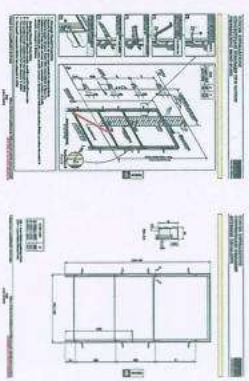

SEZIONE ORIZZONTALE



lato esterno

lato interno

COVI

LE PORTE CHE CERCAVI

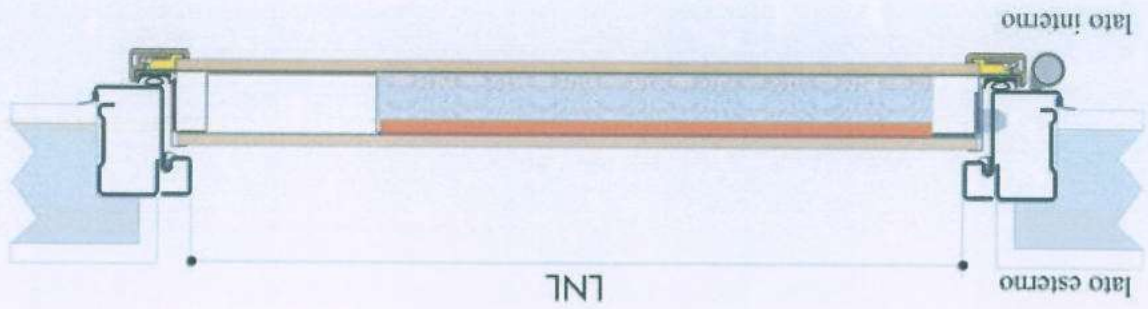

Schema rinforzi visti dall'alto

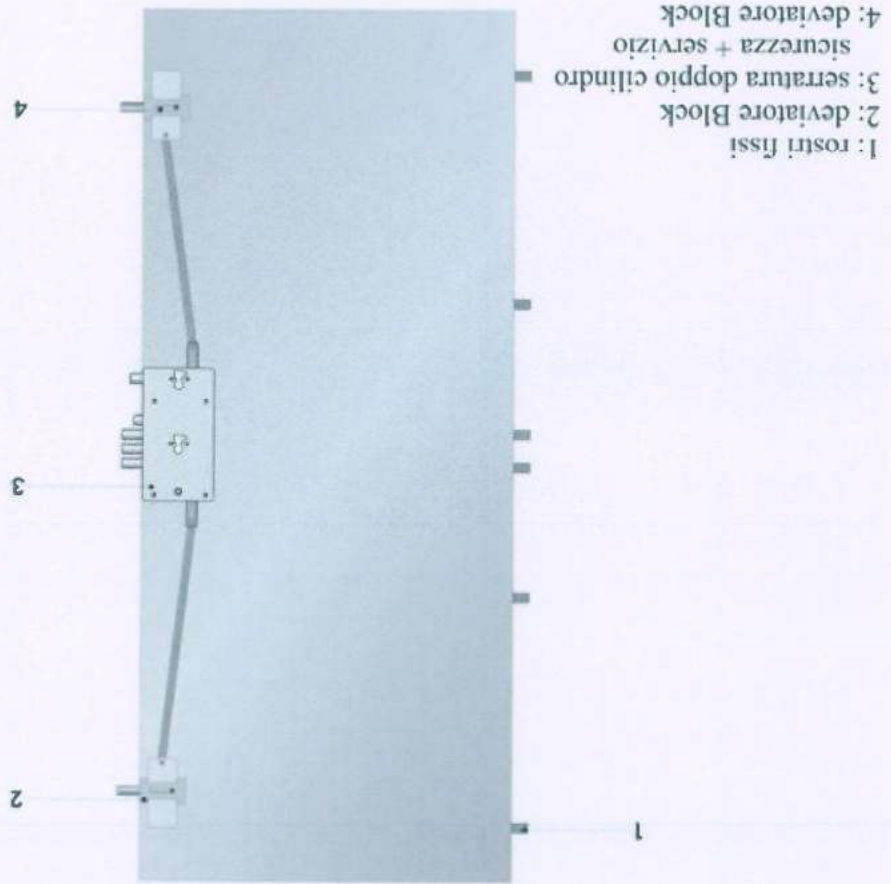

- 1: rostri fissi
- 2: deviatore Block
- 3: serratura doppio cilindro
sicurezza + servizio
- 4: deviatore Block

Schema sistema di chiusura

Modello: Tablet Door 8 Plus
Tipo serratura: cilindro di sicurezza + cilindro di servizio
(lock blocking system)

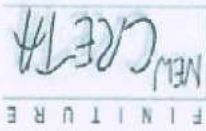

Caratteristiche principali versione standard

Porta di sicurezza doppia lamiera, in acciaio zincato, a spingere, ad un'anta con serratura silenziosa a movimento ad ingranaggi con cilindro di sicurezza + cilindro servizio.

La serratura è protetta da una piastra antitrapano in acciaio sul lato esterno e lo scrocco di chiusura è agevolato da un registro antischada autorregistriante del battente posizionato sul telaio.

L'anta spessa circa 63 mm è composta da acciaio zincato di spessore 9/10, al suo interno è rinforzata con uno speciale sandwich brevettato DIFRE composto da materiali con elevate proprietà di coibentazione termica ed acustica.

La scocca è rivestita su entrambi i lati da pannello liscio impiallacciato di truciolare da 7 mm nelle essenze Tanganica grezzo, Mogano oppure da pannello liscio impiallacciato tecnico melaninico da 7 mm nelle varianti Tanganica tinto N4, Tanganica medio T2, Mogano tinto M3, Cilliegio tinto C1, Cilliegio tinto C3, Rovere tinto R1, Noce tinto NA, Noce tinto N1, Faggio F1 e Acero (quest'ultima assenza, se sul lato interno, è disponibile solo con carenatura a graffa), oppure da pannello liscio Magic Wood da 7 mm con finiture in Mogano medio, Mogano Naturale, Mogano tinto, in Tanganica biondo, naturale, medio chiaro, medio invecchiato, tinto scuro e tinto standard. Su entrambi i rivestimenti è applicata una pellicola termoretraibile da asportare dopo la posa.

La parte superiore della serratura, avente 3 catenacci del diametro di 18 mm, è del tipo "lock blocking system" composta da un cilindro di sicurezza NEOS con ingresso chiave lato esterno e pomolo sul lato interno; sul lato esterno è anche presente il NEW DEFENDER + NEW COVER con la rondella antitrapano a protezione del cilindro stesso. Con il cilindro vengono fornite una confezione sigillata contenente 5 chiavi e, a parte, 1 chiave di cantiere.

La parte inferiore della serratura, avente 1 catenaccio del diametro di 18 mm, è invece composta da un cilindro di servizio con ingresso chiave sul lato esterno e pomolo sul lato interno, con tale cilindro vengono fornite 3 chiavi (nota: non sono disponibili chiavi supplementari).

L'anta è caratterizzata da cornici fermarivestimento impiallaccate, dalla carenatura protettiva in acciaio plastificato testa di moro sui 4 lati del battente, da guarnizioni perimetrali di battuta Hit-tech a palloncino, da uno spioncino grandangolare con campo visivo a 200 gradi, dal limitatore d'apertura a traslazione, da doppio deviatore BLOCK di chiusura, da 6 rostri fissi sul lato cerniere, da una soglia inferiore parasplifferi automatica registrabile e da 2 cerniere registrabili in altezza che la collegano al telaio.

Il telaio è in acciaio zincato 18/10 verniciato a polvere in poliestere per esterni colore testa di moro con guarnizione integrata di colore nero.

Il controllo (38x63mm) è in acciaio zincato 18/10 preverniciato per esterni colore testa di moro ed è completo di zanche per il fissaggio al muro e di fori per il fissaggio con tasselli; i cavallotti hanno una piastrina costampata registrabile.

La manigliera e le finiture sono del tipo **New Creta** nella versione alluminio bronzato: (pomolo fisso + maniglia) o (maniglia + maniglia) o (pomolo girevole + maniglia) in base a richiesta del cliente.

Al momento della spedizione viene utilizzato un imballo normale composto da cartone autoprotettivo + pallets a perdere (per un minimo di 5 porte).

Misure disponibili

→	800-850-900	→	Luce netta larghezza standard
→	2000-2050-2100	→	Luce netta altezza standard 1
→	2200	→	Luce netta altezza standard 2

Prestazioni

→	40 dB	→	Abbattimento acustico
→	classe 3	→	Permeabilità all'aria
→	C5	→	Resistenza al vento
→	classe 3	→	Resistenza effrazione
→	classe 3	→	Resistenza alla corrosione
→	1,3 W/(m ² ·K)	→	Trasmittanza termica

NOTA: con l'aggiunta di extra e/o cambiando rivestimenti si possono raggiungere prestazioni migliori).

RIVESTIMENTI*: Disponibili altri rivestimenti extra di varia natura con spessori da 7 mm a 21 mm (ma adattabili fino a pannelli di 45 mm se forniti da cliente).

*consultare cataloghi → <http://www.dierre.com/it/rivestimenti/rivestimenti-per-porte-bllndate/>



WOOD
Scorrevole

PORTA LACCATA BIANCO









Ideal Standard

Set

Tesi

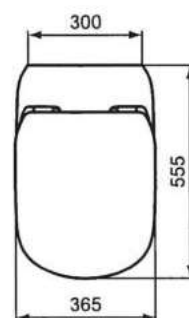
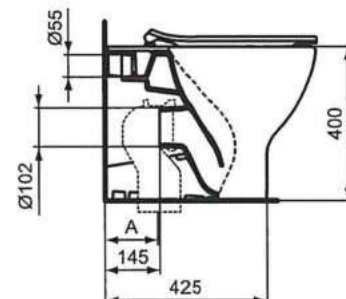
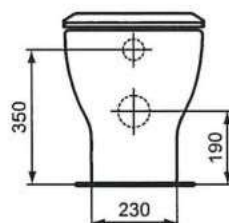

T002767	J324867	J324867 + T002867	T002667
A 50 - 110	120 - 135	100 - 155	160 - 200

Codice: T353701

Vaso a terra AquaBlade® universale filo parete

Vaso a terra AquaBlade® universale filo parete completo di sedile slim. La tecnologia AquaBlade® crea una lama d'acqua che pulisce una superficie più ampia del 90% rispetto a un vaso con brida. Grazie al design innovativo inoltre elimina gli angoli nascosti rendendo comodamente accessibile l'intera superficie del vaso per una pulizia più efficace. Grazie allo scarico traslato che copre distanze dal muro comprese tra i 50 e i 200 mm (attraverso le apposite curve tecniche da ordinare separatamente) può essere installato senza dover apportare modifiche agli impianti esistenti. Installazione filo parete. Il vaso è corredato di fissaggi a pavimento. Certificato per scarico 4/2,6 litri.

Portata (litri): 4
Portata ridotta (litri): 2,6

Colore: 01 - Bianco

Tecnologia: AquaBlade

Caratteristiche:

- Sedile slim
- Risparmio idrico

Scopri più dettagli:

Montaggio: A terra
Peso netto (kg): 28
Materiale: Vitreous China
Designer: Studio Levien
Altezza (mm): 400
Larghezza (mm): 365
Profondità (mm): 555
Meccanismo a cerniera: Chiusura normale
Elementi di imballaggio: Vaso+Sedile

Ideal Standard (Italia) Srl

Via Giosuè Borsi 9, 20143 Milano, Italia - Tel: +39 (0)2 28881

Email: info@idealstandard.it - Web: www.idealstandard.it



Ideal Standard

Bidet

Tesi

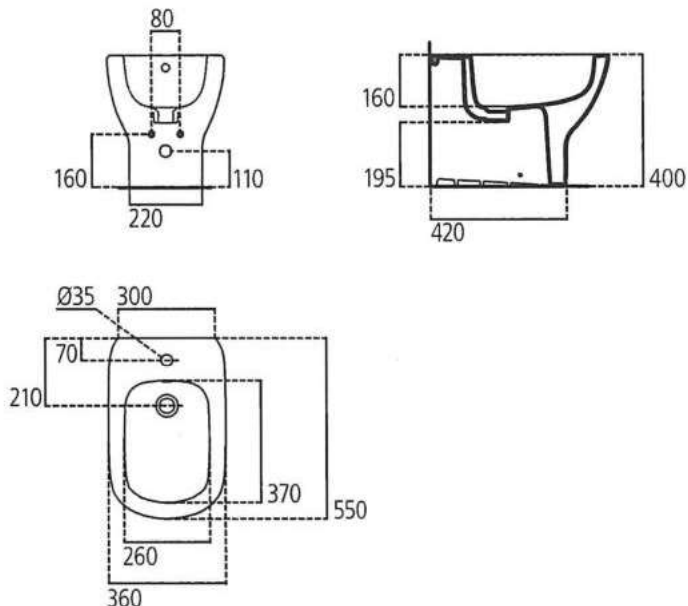

Codice: T3540V1

Bidet monoforo per installazione filo parete

Bidet monoforo per installazione filo parete, con erogazione dell'acqua dal rubinetto. Vi si possono installare sia rubinetti monocomando che monoforo a doppio comando. Il bidet è corredato di fissaggi a pavimento.

Colore: V1 - Bianco seta

Scopri più dettagli:

Montaggio:	Filoparete
Fori della rubinetteria:	1
Peso netto (kg):	21
Materiale:	Vitreous China
Altezza (mm):	400
Larghezza (mm):	360
Profondità (mm):	550



Ideal Standard

Lavabi

Tesi

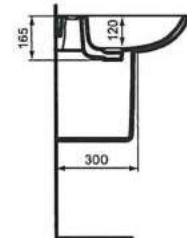
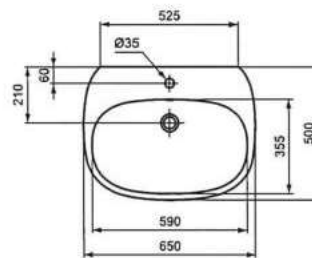
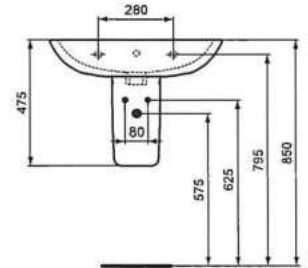
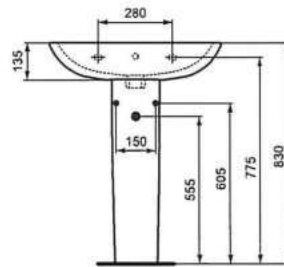

Codice: T443301

Lavabo da 650 mm

Lavabo da 650 mm dotato di foro centrale aperto per la rubinetteria. Può essere installato in abbinamento alla semicolonna o al sifone lineare cromato.

Colore: 01 - Bianco

Scopri più dettagli:

Peso netto (kg):

15,5

Designer:

Palomba Serafini Associati

Ideal Standard (Italia) Srl

Via Giosuè Borsi 9, 20143 Milano, Italia - Tel: +39 (0)2 28881

Email: info@idealstandard.it - Web: www.idealstandard.it



Ideal Standard

Piatti doccia

Ultra Flat New

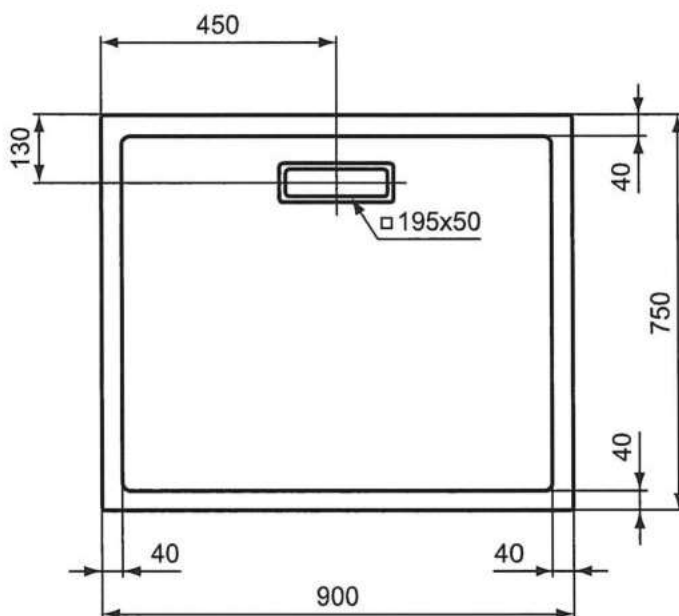
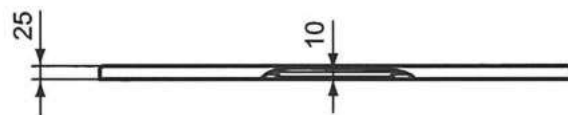

Codice: T4480V1

Piatto doccia rettangolare in acrilico

Piatto doccia rettangolare in acrilico con foro piletta rettangolare 195x50 mm. Altezza 25 mm, Piletta sifonata ispezionabile non inclusa

Colore: V1 - Bianco seta

Colore: .Accesibile . leggero

Scopri piú dettagli:

Tipologia:	Piatto doccia quadrato/rettangolare
Riconoscimenti:	DIN EN 14527, DIN EN 249, DIN EN 263
Peso netto (kg):	11,8
Materiale:	Acrilico
Altezza (mm):	25
Larghezza (mm):	750
Lunghezza (mm):	900
Forma:	Rettangolare

Ideal Standard (Italia) Srl

Via Giosuè Borsi 9, 20143 Milano, Italia - Tel: +39 (0)2 28881

Email: info@idealstandard.it - Web: www.idealstandard.it



Ideal Standard

Piatti doccia

Ultra Flat New

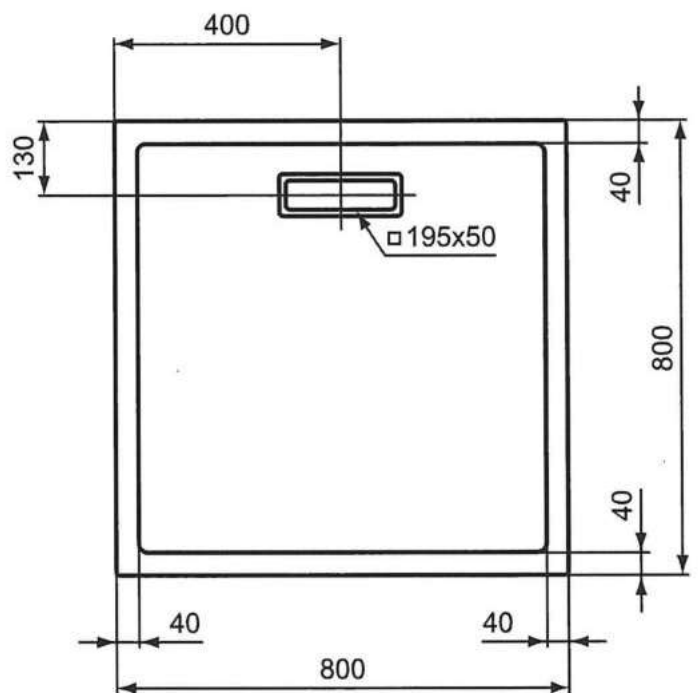
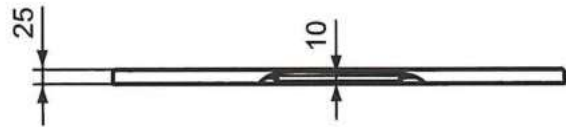

Codice: T4466V1

Piatto doccia quadrato

Piatto doccia quadrato in acrilico con foro piletta rettangolare 195x50 mm. Altezza 25 mm. Piletta sifonata ispezionabile non inclusa.

Colore: V1 - Bianco seta

Colore: .Accesibile , leggero

Scopri più dettagli:

Tipologia:	Piatto doccia quadrato/ rettangolare
Riconoscimenti:	DIN EN 14527, DIN EN 249, DIN EN 263
Peso netto (kg):	12,23
Materiale:	Acrilico
Altezza (mm):	25
Larghezza (mm):	800
Lunghezza (mm):	800
Forma:	Quadrato

Ideal Standard (Italia) Srl

Via Giosuè Borsi 9, 20143 Milano, Italia - Tel: +39 (0)2 28881

Email: Info@idealstandard.it - Web: www.idealstandard.it



Ideal Standard

Vasca

Connect Air

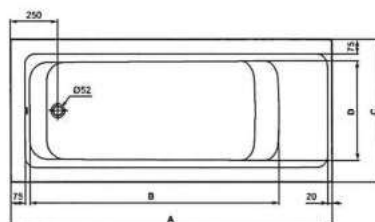
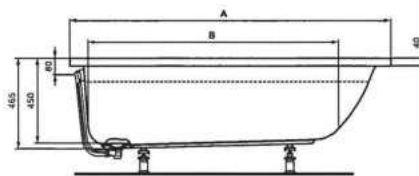

	A	B	C	D
T3622..	1400	1430	800	560
T3617..	1700	1325	700	460
T3615..	1600	1040	700	460
T3613..	1500	930	700	460

Codice: T361701

Vasca rettangolare da incasso

Vasca rettangolare per installazione ad incasso

Colore: 01 - Bianco

Scopri più dettagli:

Tipologia: Vasca rettangolare
Riconoscimenti: DIN EN 198; DIN EN 14516; DIN EN 232
Fori della rubinetteria: 0
Peso netto (kg): 18.6
Materiale: Acrilico
Altezza (mm): 465
Larghezza (mm): 700
Lunghezza (mm): 1700
Forma: Rettangolare
Portata (litri): 252

Ideal Standard (Italia) Srl

Via Giosuè Borsi 9, 20143 Milano, Italia - Tel: +39 (0)2 28881

Email: info@idealstandard.it - Web: www.idealstandard.it



Ideal Standard

Miscelatore

Ceramix Blu



Codice: A5658AA

Miscelatore monocomando per lavabo

Miscelatore monocomando per lavabo con piletta in metallo, tubi flessibili e aeratore PCA M24x1 con portata massima di 5 l/min. Il passaggio dell'acqua attraverso tubicini di plastica consente di non avere nickel e piombo nell'acqua. Maniglia ergonomica. Sistema Cool Body. Cartuccia da 40 mm con sistema EKO. Sistema di fissaggio dall'alto Top&Fix. Tubi flessibili. Piletta in metallo.

Colore: AA - Cromato

Tecnologia: Blue Technology

Caratteristiche: .Top fix
.EKO
.Cool Body
.Bocca di erogazione Eco Flow

Scopri piú dettagli:

Montaggio:	Da appoggio
Tipo di funzionamento:	Leva singola
Riconoscimenti:	DIN EN 817; DIN EN 200; DIN 4109 Gruppo 1
Pressione di esercizio:	3
Portata (litri):	5
Fori della rubinetteria:	1
Peso netto (kg):	2.1
Materiale:	Ottone cromato
Altezza (mm):	153

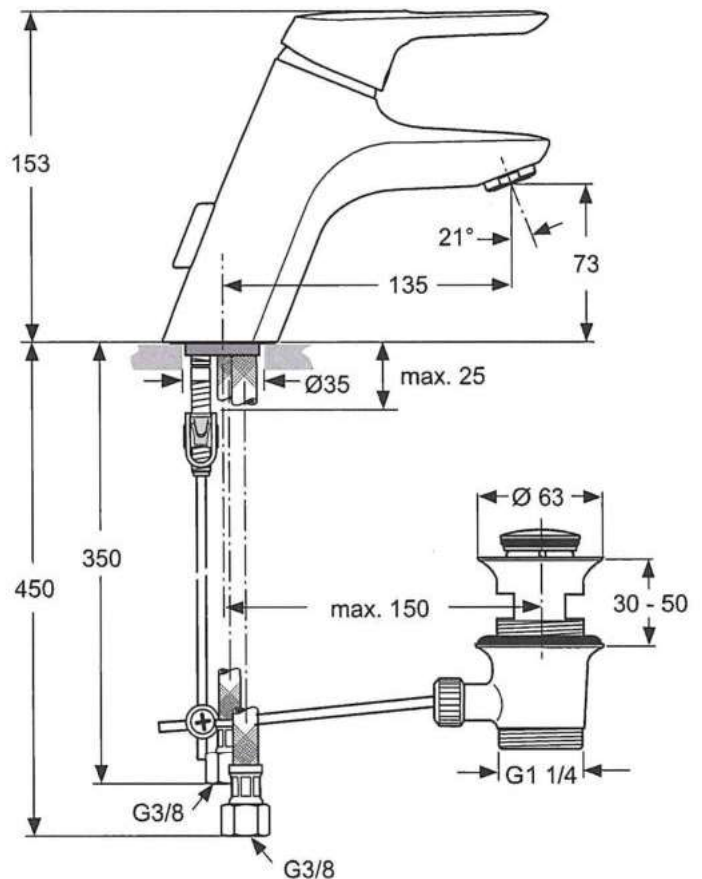

Ideal Standard (Italia) Srl

Via Giosuè Borsi 9, 20143 Milano, Italia - Tel: +39 (0)2 28881

Email: info@idealstandard.it - Web: www.idealstandard.it



Ideal Standard

Miscelatore

Ceramix Blu



Codice: A5657AA

Miscelatore monocomando bidet

Miscelatore monocomando per bidet con piletta in metallo. Maniglia ergonomica. Sistema Cool Body. Il passaggio dell'acqua attraverso tubicini di plastica consente di non avere nickel e piombo nell'acqua. Cartuccia da 40 mm con sistema EKO. Aeratore Ball Joint Cascade M18x1. Sistema di fissaggio dall'alto Top&Fix. Piletta in metallo.

Colore: AA - Cromato

Caratteristiche: .Top fix
.EKO
.Cool Body

Scopri piú dettagli:

Montaggio:	Da appoggio
Tipo di funzionamento:	Leva singola
Portata (litri):	5
Fori della rubinetteria:	1
Peso netto (kg):	2.02
Materiale:	Ottone cromato

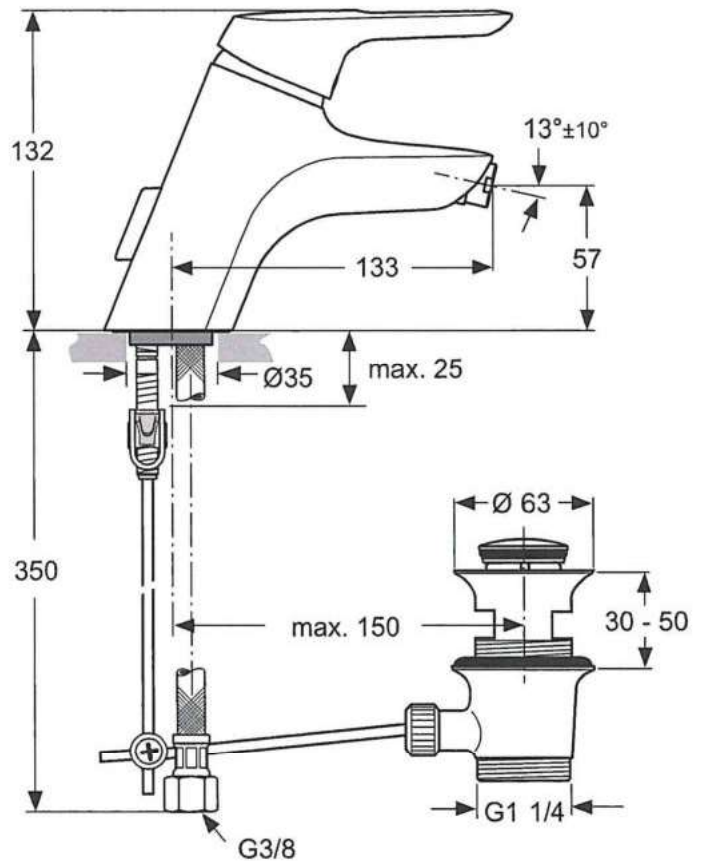

Ideal Standard (Italia) Srl

Via Giosuè Borsi 9, 20143 Milano, Italia - Tel: +39 (0)2 28881

Email: info@idealstandard.it - Web: www.idealstandard.it



Ideal Standard

Miscelatore per vasca/doccia

Ceramix Blu

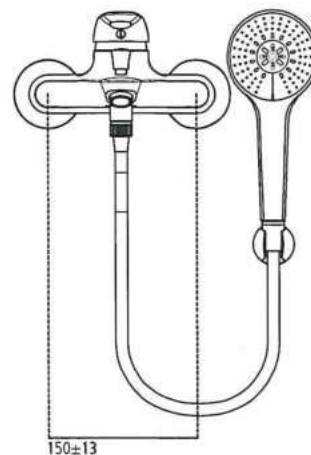
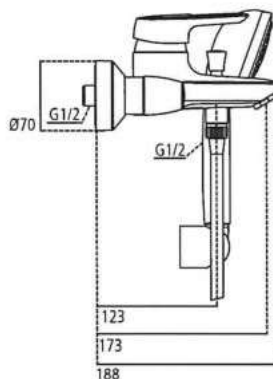

CODICE: B9491AA

Miscelatore monocomando esterno per vasca/doccia

Miscelatore monocomando esterno per vasca/doccia con accessori, Maniglia ergonomica. Cartuccia da 47 mm con sistema EKO. Deviatore automatico. Raccordi ad S regolabili per interasse da 137 mm a 163 mm. Valvola di ritegno integrata. Minikit doccia Idealrain: doccetta 3 funzioni, flessibile da 1500 mm, supporto a muro (non regolabile).

Colore: AA - Cromato

Caratteristiche: .Easy Clean
.EKO

Scopri più dettagli:

Montaggio:	Esterno
Tipo di funzionamento:	Leva singola
Peso netto (kg):	2,85
Materiale:	Ottone cromato
Elementi di imballaggio:	Astadoccia+Doccetta+Tuboflessibile

Ideal Standard (Italia) Srl

Via Giosuè Borsi 9, 20143 Milano, Italia - Tel: +39 (0)2 28881

Email: info@idealstandard.it - Web: www.idealstandard.it



Ideal Standard

Miscelatore vasca/doccia

Ceramix Blu

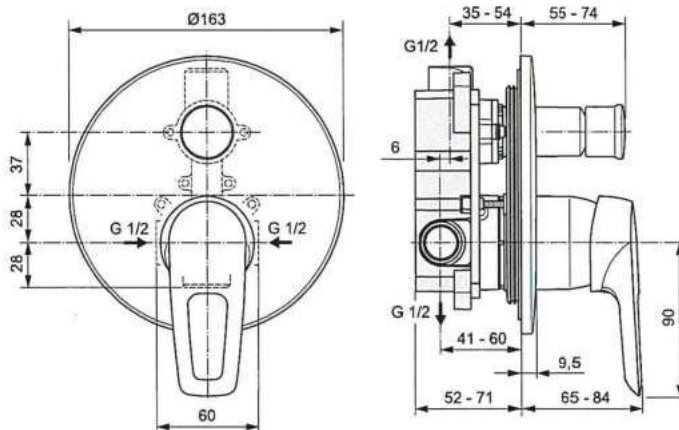

Codice: A6666AA

Miscelatore ad incasso per vasca/doccia

Miscelatore monocomando ad incasso per vasca/doccia (solo parti esterne). Il miscelatore lavora con il corpo ad incasso A1300NU, da ordinare separatamente. Piastra sottile, solo 6 mm.

Colore: AA - Cromato

Scopri piú dettagli:

Montaggio:	Ad incasso
Tipo di funzionamento:	Leva singola
Portata (litri):	20,5
Materiale:	Ottone cromato
Altezza (mm):	200
Larghezza (mm):	163
Profondità (mm):	117



Ideal Standard

Aste doccia & doccette

Idealrain

Ideal Standard



CODICE: BD389AA

Kit doccia light

Kit doccia light. da abbinare ad un miscelatore ad incasso a 2 vie. completo di braccio a parete 400 mm. soffione in ABS Ø200mm portata 12l/m. doccetta stick, raccordo erogatore con supporto fisso per doccetta. tubo flessibile liscio da 1750mm antitorsione.

Colore: AA - Cromato

Scopri piú dettagli:

Tipologia: Minikit doccia
Peso netto (kg): 1,61

Ideal Standard (Italia) Srl

Via Giosuè Borsi 9, 20143 Milano, Italia - Tel: +39 (0)2 28881

Email: info@idealstandard.it - Web: www.idealstandard.it

Scheda Tecnica: Comfosplit Ikaro High Wall HW Inverter

Codice scheda: – Data 25/05/2018

Famiglia: Terminali idronici

Descrizione

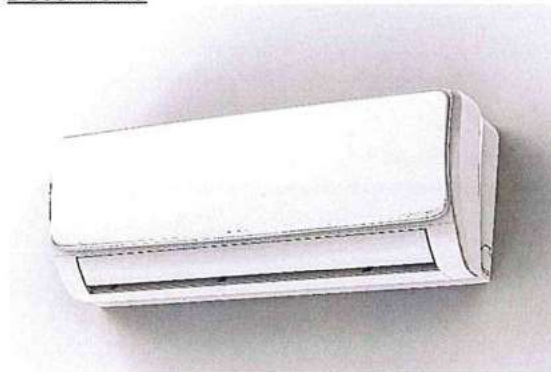

Il terminale idronico Comfosplit IKARO HW Inverter, per installazione a parete, è concepito per garantire elevate doti di silenziosità, ideali in ambienti residenziali. Grazie alla sua elegante estetica, allo spessore di soli 20 cm, alla batteria di scambio ad alta efficienza, può essere installato in qualunque ambiente, sia in zona giorno che notte.

Il ventilatore tangenziale cross-flow ad elevata silenziosità è comandato, in modulazione continua Inverter, tramite un algoritmo PID.

Il mantello, con display LCD in trasparenza, racchiude la vaschetta di raccolta condensa e i filtri aria estraibili

a trama sottile. Gli attacchi idraulici sono da 1/2" M. Accetta in ingresso 3 contatti puliti per la selezione delle velocità, e dispone di scheda Modbus, oltre al telecomando infrarossi di serie.

Campo di impiego

La serie IKARO HW è concepita per:

- Riscaldare, raffreddare e deumidificare gli ambienti, con importanti doti di silenziosità per il residenziale.
- Emettere potenza con elevata efficienza alle alte così come alle basse temperature di mandata (ottimi per sistemi in pompa di calore).
- Abbinarsi sia a caldaie tradizionali che a condensazione, sistemi solari e pompe di calore.

Grazie alla combinazione della tecnologia di controllo modulante PID, al ventilatore tangenziale cross-flow di ultima generazione, al modulo INVERTER, è in grado di raggiungere il comfort in ambiente con una silenziosità ai vertici del settore.



Riscalda



Raffredda



Silenzioso



Ventilatore tangenziale



Modulante PID



IDEAL CLIMA S.R.L. - BRESCIA
TEL: +39.030.3545319 | FAX: +39.030.5109329

IDEAL CLIMA È UN MARCHIO DI IDEAL CLIMA SRL - OGNI DIRITTO RISERVATO

Ikaro può essere comandato, alternativamente:

- Dal telecomando a infrarossi di serie
- Da un termostato esterno, tramite i 3 contatti puliti in ingresso per la selezione delle velocità
- All'interno di una rete domotica in Modbus RTU, ad esempio da Integra Touchscreen all'interno del sistema di termodomotica Integra Benessere di Ideal Clima.

Comfosplit Ikaro
Possibilità di controllo (alternative fra loro)

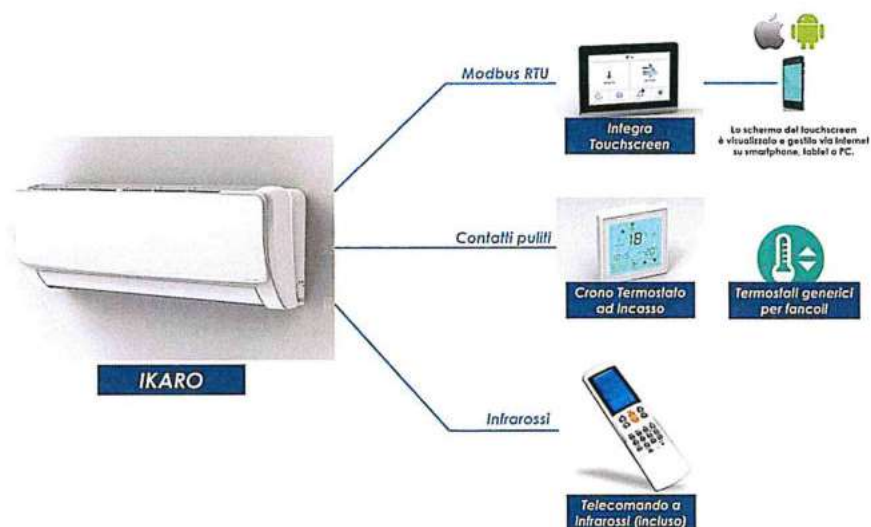

Dimensioni

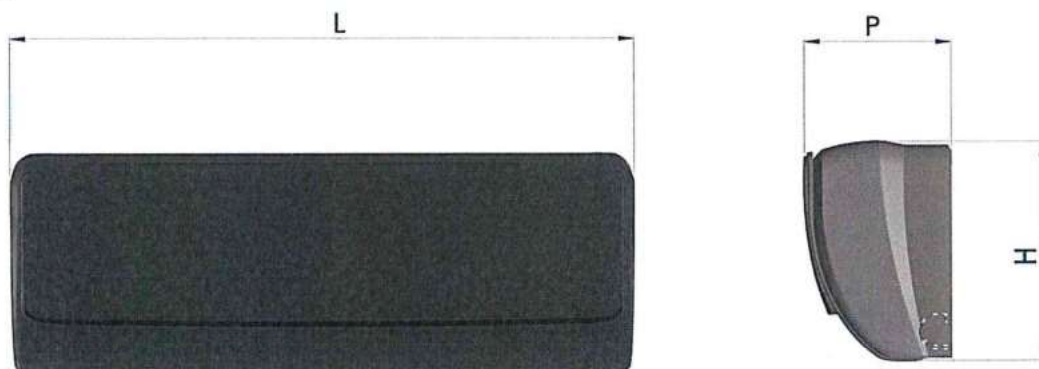

CODICE	DESCRIZIONE	L [mm]	H [mm]	P [mm]
THE01D	COMFOSPLIT IKARO HI-WALL 180 HW INVERTER	850	300	198
THE02D	COMFOSPLIT IKARO HI-WALL 250 HW INVERTER	850	300	198
THE03D	COMFOSPLIT IKARO HI-WALL 350 HW INVERTER	850	300	198
THE05D	COMFOSPLIT IKARO HI-WALL 500 HW INVERTER	850	300	198
THE07D	COMFOSPLIT IKARO HI-WALL 750 HW INVERTER	850	300	198

Tutte le misure sono in mm